



收音扩音机

RX-V1085

使用说明书

musicCast

-
- 本机是在家中欣赏视频和音乐的产品。
 - 本说明书介绍了本机用户的日常准备和操作。
 - 使用本机前，请阅读附带的小册子“快速启动指南”。

目录

简介	5		
配件	5		
关于本手册	5		
关于遥控器	6		
电池	6		
遥控器的操作范围	6		
功能	7		
本机功能介绍	7		
AV CONTROLLER	9		
AV SETUP GUIDE	9		
MusicCast CONTROLLER	9		
部件名称和功能	10		
前面板	10		
前面板显示屏（指示器）	12		
后面板	13		
遥控器	15		
准备工作	16		
一般设置过程	16		
1 连接音箱	17		
基本音箱配置	18		
高级音箱配置	26		
2 连接电视和播放装置	32		
输入 / 输出插孔和缆线	32		
连接电视	33		
连接视频装置（如 BD/DVD 播放机）	34		
		连接音频装置（如 CD 播放机）	36
		连接到前面板上的插孔	37
3 连接广播天线	38		
FM/AM 天线（仅限加拿大和中国型号）	38		
DAB/FM 天线（仅限澳大利亚型号）	39		
4 连接网络缆线或准备无线天线	40		
连接网络缆线	40		
准备无线天线	40		
5 连接其他装置	41		
连接与触发器功能兼容的装置	41		
6 连接电源线	41		
7 选择屏幕菜单语言	42		
8 配置所需的音箱设置	43		
9 自动优化音箱设置（YPAO）	44		
在一个收听位置测量（单次测量）	46		
在多个收听位置测量（多次测量）	47		
检查测量结果	48		
重新加载以前的 YPAO 调节	49		
错误信息	50		
警告信息	51		
10 无线连接至网络装置	52		
连接无线路由器（接入点）	52		
将本机连接至无线网络	53		
11 连接至 MusicCast 网络	58		
MusicCast CONTROLLER	58		
将本机添加至 MusicCast 网络	58		
播放	59		
基本播放过程	59		

选择 HDMI 输出插孔.....	59
一键式选择输入源和喜爱的设置 (SCENE)	60
注册场景	60
选择声音模式	61
采用为场景 (SURROUND:AI) 而优化的环绕声效果进行播放	62
欣赏立体声场 (CINEMA DSP HD ³)	62
欣赏未处理的播放	66
欣赏纯正高保真声音 (Pure Direct)	67
播放拥有增强声音效果的数字压缩格式 (例如 MP3 等) (Compressed Music Enhancer)	67
收听 FM/AM 电台 (仅限加拿大和中国型号)	68
选择接收频率	68
注册喜爱的无线电电台 (预设电台)	68
收听 DAB 电台 (仅限澳大利亚型号)	71
准备 DAB 调谐	71
选择用于接收的 DAB 广播电台	72
注册喜爱的 DAB 无线电电台 (预设电台)	72
显示 DAB 信息	74
您可以检查每个 DAB 通道标签的接收强度	74
收听 FM 电台 (仅限澳大利亚型号)	76
选择接收频率	76
注册喜爱的 FM 无线电电台 (预设电台)	76
播放音乐方式 Bluetooth	79
在本机上播放 Bluetooth 装置音乐	79
播放存储在 USB 存储装置上的音乐	80
连接 USB 存储装置	80
播放 USB 存储装置内容	80
播放存储在媒体服务器 (PC/NAS) 上的音乐	83
媒体共享设置	83
播放 PC 音乐内容	84
收听 Internet 电台	87
播放 Internet 电台	87
注册喜爱的 Internet 电台 (收藏夹)	89
使用 AirPlay 播放 iTunes/iPod 音乐	90

播放 iTunes/iPod 音乐内容	90
在多个房间中播放视频 / 音频 (多区域)	92
多区域配置示例	92
准备 Zone2	93
控制 Zone2	96
注册喜爱的项目 (快捷键)	98
选择项目	98
重新调用注册的项目	98
查看当前状态	99
切换前面板显示屏上的信息	99
查看电视上的状态信息	100
配置各播放源的播放设置 (选项菜单)	101
选项菜单项	102

配置

108

配置各种功能 (设定菜单)	108
设置菜单项	109
扬声器	113
音频	117
场景	122
视频 /HDMI	123
网络	126
Bluetooth	129
多区域	130
系统	132
配置系统设置 (ADVANCED SETUP 菜单)	137
ADVANCED SETUP 菜单项	138
更改音箱阻抗设置 (SPEAKER IMP.)	138
打开 / 关闭遥控器传感器 (REMOTE SENSOR)	138
选择遥控器 ID (REMOTE ID)	139
切换视频信号类型 (TV FORMAT)	139
移除对 HDMI 视频输出的限制 (MONITOR CHECK)	139
选择 HDMI 4K 信号格式 (4K MODE)	140

切换 DTS 格式通知设置 (DTS MODE)	140
备份 / 恢复设置 (BACKUP/RESTORE)	140
恢复默认设置 (INITIALIZE)	141
更新固件 (FIRM. UPDATE)	141
检查固件版本 (VERSION)	141
通过网络更新本机的固件	142
更新本机的固件	142

HDMI 控制	160
音频返回声道 (ARC)	162
HDMI 信号兼容	162

商标	163
-----------------	------------

规格	164
-----------------	------------

附录 143

常见问题解答	143
---------------------	------------

故障排除	144
-------------------	------------

首先, 请检查以下内容:	144
电源、系统和遥控器	144
音频	145
视频	147
FM/AM 电台 (澳大利亚型号中不可用 AM 电台功能)	148
DAB 电台 (仅限澳大利亚型号)	149
Bluetooth	150
USB 和网络	151

前面板显示屏的错误指示	153
--------------------------	------------

术语	154
-----------------	------------

音频信息 (音频解码格式)	154
音频信息 (其他)	156
HDMI 和视频信息	156
网络信息	157
Yamaha 技术	157

受支持的装置和文件格式	158
--------------------------	------------

受支持的装置	158
文件格式	158

视频信号流	159
--------------------	------------

视频转换表	159
多区输出	160

关于 HDMI 的信息	160
--------------------------	------------

简介

配件

检查本产品是否带有以下配件。

- AM 天线
(仅限加拿大和中国型号)



- FM 天线
(仅限加拿大和中国型号)

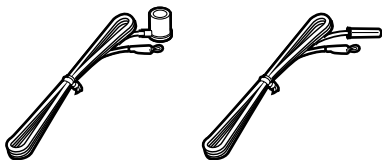

- DAB/FM 天线
(仅限澳大利亚型号)

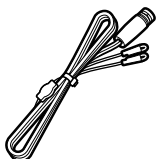

- YPAO 麦克风

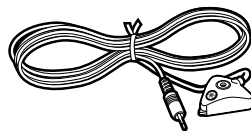

- 电源线

- 遥控器

- 天线隔离器

- 干电池 (AAA, LR03, UM-4)
(x2)

- 快速启动指南

* (仅限加拿大和中国型号)
具体附带上述 FM 天线因购买地区而异。

* 附带的电源线因购买地区而异。

关于本手册

除非另行说明，否则本说明书中使用的主机和遥控器的图示来自加拿大型号。

本说明书中所述英文菜单窗口仅用作示例。

(仅限中国型号)

有关如何使用遥控器控制外部设备的信息，请参阅随机 CD 光盘上的“Supplement for Remote Control”。

有些功能在特定地区不可用。

出于产品改进的原因，规格和外观时有变更，恕不另行通知。

本说明书介绍使用附带的遥控器的操作。

本说明书将所有“iPod touch”、“iPhone”和“iPad”统称为“iPod”。除非另行说明，否则“iPod”指的是“iPod touch”、“iPhone”和“iPad”。

本手册中所用图标



表示与本机的使用及其功能限制有关的注意事项。



表示为方便使用而提供的补充说明。

关于遥控器

本说明书介绍如何使用附带的遥控器。

电池

以正确的方式插入电池。

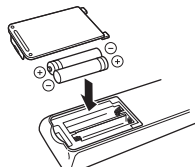

遥控器的操作范围

请将遥控器直接对准本机上的遥控器传感器，并将遥控器保持在如下所示的操作范围内。

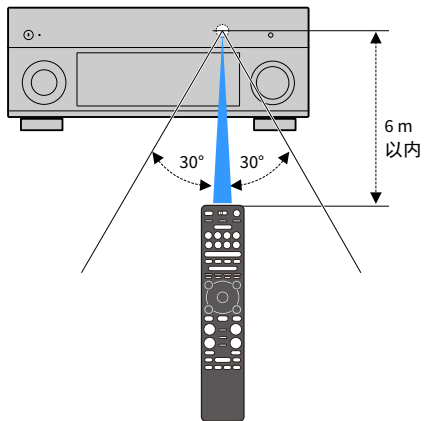

功能

本机功能介绍

本机拥有各种有用的功能。

连接各种装置（第 32 页）

本机配有大量 HDMI 插孔以及各种输入 / 输出插孔，您可以通过这些插孔连接视频装置（如 BD/DVD 播放机）、音频装置（如 CD 播放机）、游戏机、摄像机和其他装置。

通过一个 HDMI 缆线连接以环绕声播放电视音频（Audio Return Channel:ARC）（第 32 页）

使用与 ARC 兼容的电视时，只需使用一根 HDMI 缆线便可将视频输出到电视、从电视输入音频以及传输 HDMI 控制信号。



更多高级 ENTERTAINMENT 音频程序（第 63 页）

通过单独处理左右前置声场，ENTERTAINMENT 音频程序进一步提升了声场定位和声音传输。这些程序允许您体验更清晰的语音和乐器声音、距离以及更多动态声音效果。

提供随内容场景优化的逼真环绕声效果（环绕声：AI）（第 62 页）

DSP 中包含的人工智能分析内容的场景并为其创建最佳环绕声效果。

人工智能（AI）即时分析场景，重点关注“语音”、“背景音乐”、“环境声”、“声音效果”等声音元素，并且实时优化环绕声效果。

这样就以传统声场音效之外的一种表现力创造了令人赞叹的真实感。

各种无线连接方式（第 52 页）

本机支持 Wi-Fi 功能，无需使用网络线缆即可将本机连接至无线路由器（连接点）。

使用 5 前置扬声器环绕播放（第 65 页）

如果您备有环绕扬声器但是没有空间将其放在房间后方，您可以将其放置在前方，享受前置 5 扬声器实现的多通道环绕声音（Virtual CINEMA FRONT）。

带有 MusicCast 的家庭音响网络（第 58 页）

本机支持 MusicCast 功能，允许您将 MusicCast 兼容设备链接至其他房间内的设备并同时进行播放，或者可以使用专用的应用程序“MusicCast CONTROLLER”控制所有 MusicCast 兼容的设备。

低功耗（第 136 页）

ECO 模式（省电功能）可以降低本机的功耗。

我们都希望在我们自己的客厅感受音乐厅带来的兴奋感和置身于电影之中的强烈真实感。Yamaha 30 多年来一直致力于寻求满足这些需求的方法，现在 Yamaha AV 接收机将这个梦想变为了现实。

什么是声场？

对于说话或乐器的声音，我们不仅会感受到直接听到的声音，还会感受到由建筑物的墙壁或天花板反射而来的“反射”或“回响”音。反射和回响音的特征受建筑物的形状、大小和材料的影响，所有这些声音合在一起便为我们带来了置身于某个特定位置的听觉感受。

某个特定空间的这种独特的声学特征就是我们所谓的“声场”。

音乐厅的声场示意图

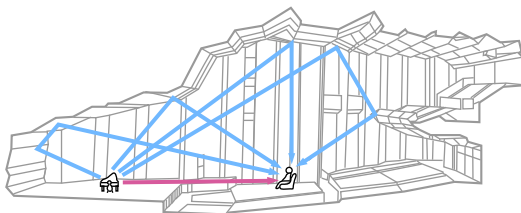

本机产生的声场的示意图

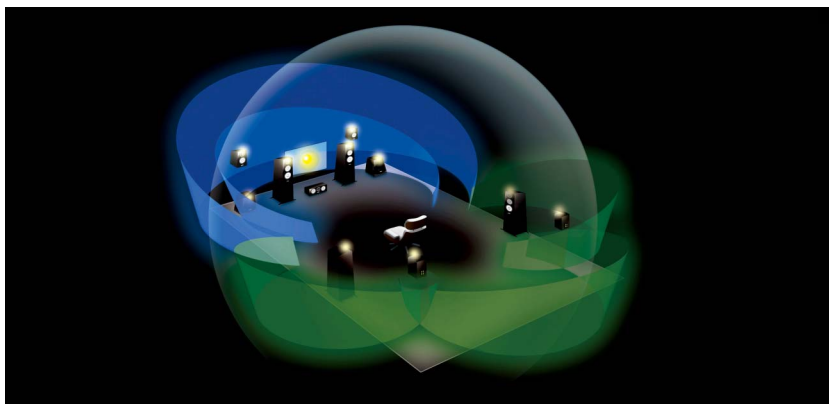

CINEMA DSP

Yamaha 通过分析世界各地的音乐厅和演出场所的实际声场积累了大量声学数据。“CINEMA DSP”允许应用此数据来生成声场。本机包含各种使用 CINEMA DSP 的声场程序。

通过选择适用于播放源的内容（如电影、音乐或游戏）的声场程序，您可以最大程度地增强该特定内容的声学效果。（例如，针对电影设计的声场程序可为您带来实际置身于该场景的感觉。）

CINEMA DSP HD³

“CINEMA DSP HD³”是 Yamaha 的标志性 3D 声场播放技术，它充分利用了声场数据中包含的大量声音反射数据。它具备的产生声音反射的能力比传统的 CINEMA DSP 3D 的两倍还高，除了高频率播放功能之外，它还提供了极其自然且空间感十分强烈的声场。

重新生成反射的能力

（选择声音程序“Hall in Munich”时）

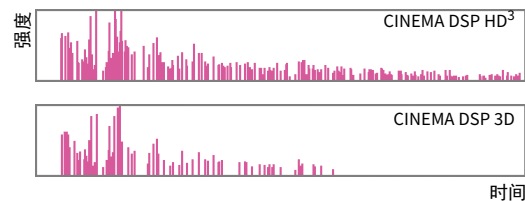

有用的应用程序

以下应用程序可以让您灵活地控制本机或者协助您的使用线缆连接。

AV CONTROLLER



“AV CONTROLLER”可以将您的智能手机 / 平板电脑变为使用 Wi-Fi 的遥控器，控制您的雅马哈网络产品。该应用程序为您提供控制可用输入信号、音量、静音、电源控制和播放源的控制功能。

功能

- 电源接通 / 关闭和音量调整
- 输入、场景和音量模式选择
- DSP 参数调整
- 播放控制（包括某些音源的音乐选择）



有关详情，请参阅 App Store 上的“AV CONTROLLER”。

AV SETUP GUIDE



“AV SETUP GUIDE”是一款可以协助您进行 AV 接收机和源装置之间的线缆设置，以及 AV 接收机设置。该应用程序可以指导您完成各种设置，例如音箱链接、电视和音频 / 视频装置链接和选择音箱系统。

功能

- 连接向导（音箱、电视和视频 / 音频装置）
- 设置向导（带有插图的 YPAO 设置和各种设置向导）
- 查看使用说明书



有关详情，请参阅 App Store 上的“AV SETUP GUIDE”。

MusicCast CONTROLLER



“MusicCast CONTROLLER”是一款允许您将 MusicCast 兼容设备连接至其他房间内 MusicCast 兼容设备并能够同时播放的应用程序。该应用程序允许您使用您的智能手机或其他移动设备而不使用遥控器就能轻松选择要播放的音乐，并能够配置本机和 MusicCast 兼容的设备。

功能

- 选择并播放各种内容
 - 播放您移动设备中的音乐
 - 选择 Internet 广播电台
 - 播放存储在媒体服务器（PC/NAS）上的音乐文件
 - 播放存储在 USB 存储装置上的音乐文件
- 打开和配置本机
 - 选择输入源、调节音量和静音音频输出
 - 选择各种声音处理功能



有关详情，请参阅 App Store 上的“MusicCast CONTROLLER”。

部件名称和功能

该区域说明了本机部件的功能。

前面板

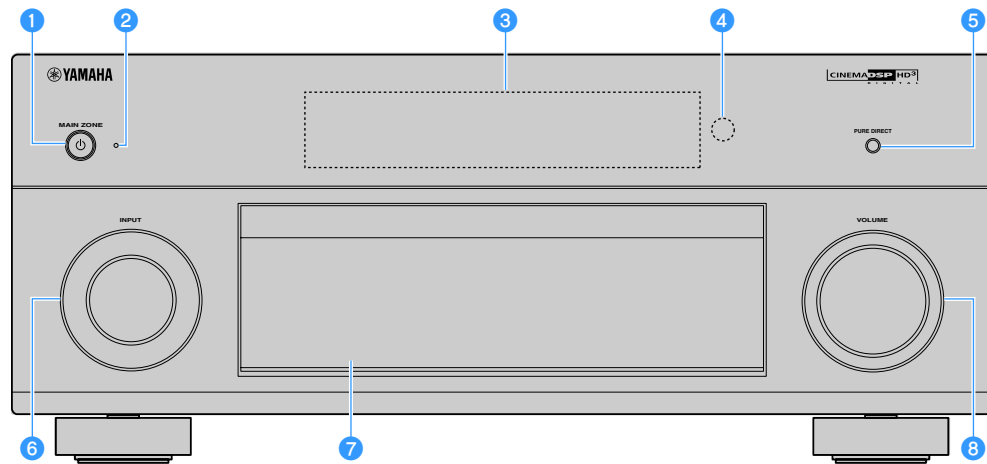

1 MAIN ZONE 电源键

打开 / 关闭本机（待机）。

2 待机指示灯

当本机在以下任何情况下处于待机模式时点亮。

- 启用了 HDMI 控制（第 124 页）
- HDMI 待机直通已启用（第 125 页）
- 启用了网络待机（第 127 页）
- Bluetooth 待机已启用（第 129 页）

3 AI 指示器

当“环绕声：AI”启用时点亮（第 62 页）

4 前面板显示屏

显示信息（第 12 页）。

5 遥控器传感器

接收遥控器信号（第 6 页）。

6 PURE DIRECT 键

启用 / 禁用 Pure Direct（第 67 页）。

7 INPUT 旋钮

选择输入源。

8 前面板舱门

用于保护控件和插孔（第 11 页）。

9 VOLUME 旋钮

调节音量。

打开前面板舱门

要使用位于前面板舱门后面的控件或插孔，请轻按舱门下端，将其打开。不使用位于前面板舱门后面的控件或插孔时，请将其关闭。（请当心不要卡住手指。）

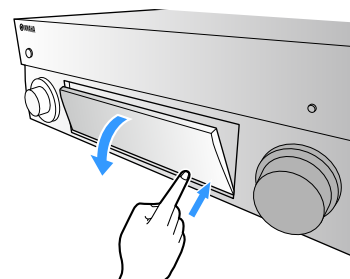

前面板舱门内部

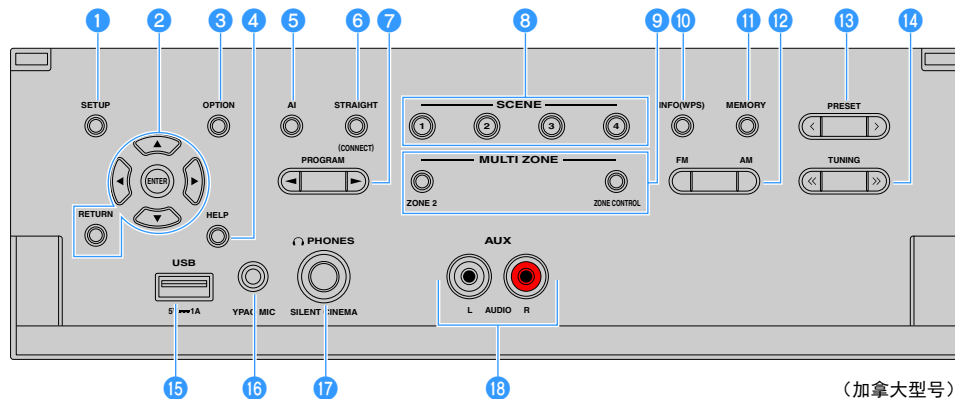

1 SETUP 键

在电视上显示设定菜单。

2 菜单操作键

光标键：选择菜单或参数。

ENTER：确认所选项目。

RETURN：返回至上一屏幕。

3 OPTION 键

显示选项菜单（第 101 页）。

4 HELP 键

在屏幕菜单中，光标位置的术语描述出现在电视上。当屏幕菜单上显示“?”图标时，该键启用。

5 AI 键

打开 / 关闭 SURROUND:AI 模式（第 62 页）。

6 STRAIGHT (CONNECT) 键

启用 / 禁用直接解码模式（第 66 页）。

按住 5 秒钟注册 MusicCast CONTROLLER（第 58 页）。

7 PROGRAM 键

选择声音程序或环绕声解码器（第 61 页）。

8 SCENE 键

一键选择分配的输入源（包括获得分配时选定广播电台或内容）、声音程序和各种设置。此外，当本机处于待机模式时可将其打开（第 60 页）。

9 MULTI ZONE 键

ZONE 2：启用 / 禁用对 Zone2 的音频输出（第 96 页）。

ZONE CONTROL：更改由前面板上的键和旋钮控制的区域（主区或 Zone2）（第 96 页）。

10 INFO (WPS) 键

选择前面板显示屏上显示的信息（第 99 页）。

按住 3 秒钟输入无线网络连接设置（WPS 按钮配置）（第 54 页）。

11 MEMORY 键

将 FM/AM/DAB 无线电台注册为预设电台（第 68 页、第 72 页、第 77 页）。

将 USB/ 网络内容或 Bluetooth 输入源注册为快捷键（第 98 页）。

12 FM 和 AM 键（仅限加拿大和中国型号）

在 FM 和 AM 之间切换（第 68 页）。

FM 和 DAB 键（仅限澳大利亚型号）

在 FM 和 DAB 之间切换（第 72 页、第 68 页）。

13 PRESET 键

选择预设 FM/DAB 无线电台（第 73 页、第 78 页）（澳大利亚型号）或预设 FM/AM 无线电台（第 70 页）（加拿大和中国型号型号）。

从快捷键选择 USB/ 网络内容（第 98 页）。

14 TUNING 键

选择广播频率（第 68 页）。

15 USB 插孔

用于连接 USB 存储装置（第 80 页）。

16 YPAO MIC 插孔

用于连接附带的 YPAO 麦克风（第 44 页）。

17 PHONES 插孔

用于连接耳机。

18 AUX 插孔

用于连接便携式音频播放器（第 37 页）等设备。

前面板显示屏（指示器）

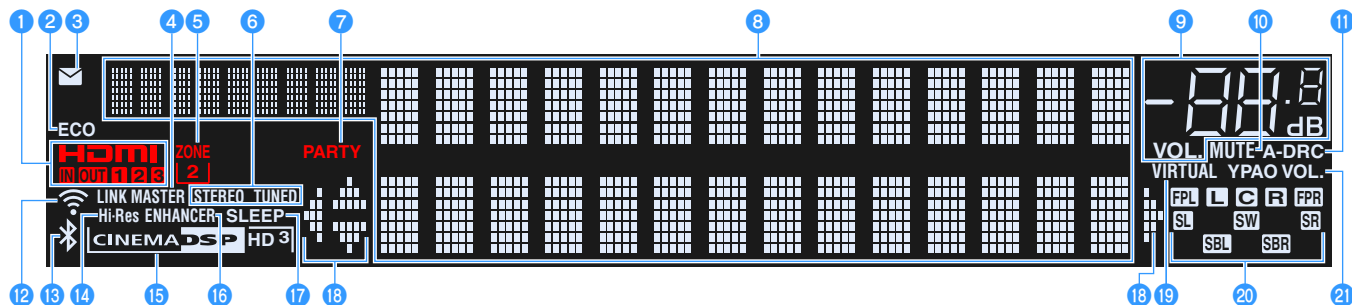

1 HDMI

输入或输出 HDMI 信号时点亮。

IN

输入 HDMI 信号时点亮。

OUT1/OUT2/OUT3

指示 HDMI OUT 插孔当前正在输出 HDMI 信号。

2 ECO

当本机处于节能模式时点亮（第 136 页）。

3 固件更新指示灯

固件可以通过网络进行更新时亮起（第 142 页）。

4 LINK MASTER

本机是 MusicCast 网络主设备时亮起。

5 ZONE2

Zone2 启用时点亮（第 96 页）。

6 STEREO

本机接收立体声 FM 广播信号时点亮。

TUNED

本机接收 FM 无线电台信号（澳大利亚型号）或者 FM/AM 无线电台信号（加拿大和中国型号）时亮起。

7 PARTY

当本机处于聚会模式时点亮（第 97 页）。

8 信息显示

显示当前状态（如输入名称和声音模式名称）。可以通过按 INFO 切换信息（第 99 页）。

9 音量指示器

指示当前的音量。

10 MUTE

音频临时静音时闪烁。

11 A-DRC

Adaptive DRC（第 103 页）工作时点亮。

12 无线 LAN 指示灯

本机连接至无线网络（第 52 页）时亮起。



本机添加至 MusicCast 网络后，该指示灯会亮起。详细信息请参阅“将本机添加到 MusicCast 网络”（第 58 页）。

13 Bluetooth 指示器

本机连接至 Bluetooth 装置（第 79 页）时亮起。

14 Hi-Res

高分辨率模式（第 104 页）时亮起。

15 CINEMA DSP 指示器

“CINEMA DSP HD”在 CINEMA DSP（第 62 页）工作时点亮。在 CINEMA DSP HD³ 激活时“CINEMA DSP HD³”点亮。

16 ENHANCER

Compressed Music Enhancer（第 67 页）工作时点亮。

17 SLEEP

睡眠定时器开启时点亮。

18 光标指示器

指示当前可操作的遥控器光标键。

19 VIRTUAL

Virtual Presence Speaker (VPS) 或 Virtual Surround Back Speaker (VSBS)（第 62 页），或虚拟环绕处理（第 65 页）正在工作时亮起。

20 音箱指示器

指示从中输出信号的音箱端子。

L 前置音箱（左）

R 前置音箱（右）

C 中置音箱

SL 环绕声音箱（左）

SR 环绕声音箱（右）

SBL 后置环绕声音箱（左）

SBR 后置环绕声音箱（右）

FPL 前现场感音箱（左）

FPR 前现场感音箱（右）

SW 低音炮

21 YPAO VOL.

YPAO 音量启用时点亮（第 103 页）。

后面板

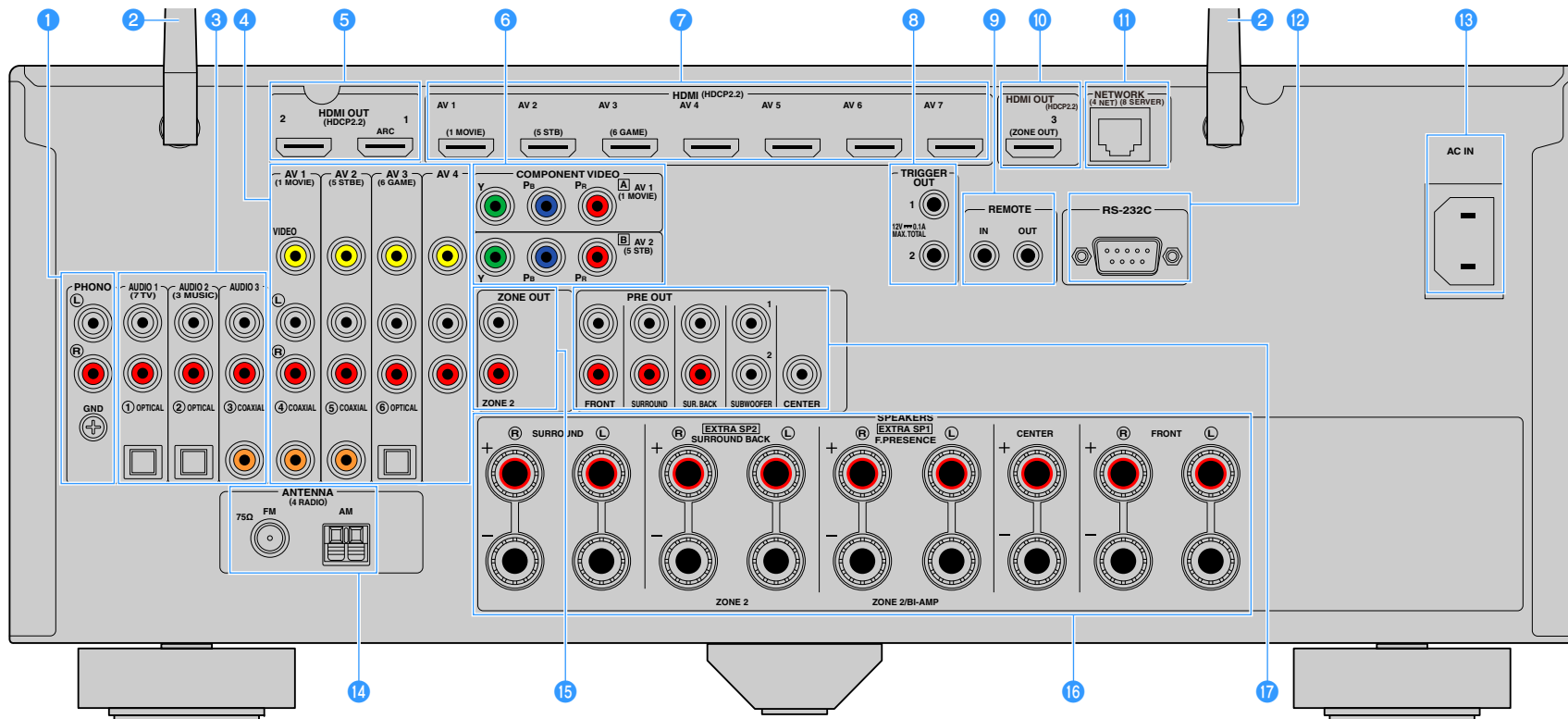

(加拿大型号)

* 实际产品上的视频 / 音频输出插孔旁的区域标有白色，用来防止不正确的连接。

1 PHONO 插孔

用于连接至转盘（第 36 页）。

2 无线天线

用于无线（Wi-Fi）连接至网络（第 52 页）和 Bluetooth 连接（第 79 页）。

3 AUDIO 1-3 插孔

用于连接音频播放装置和输入音频信号（第 36 页）。

4 AV 1-4 插孔

用于连接视频 / 音频播放装置和输入视频 / 音频信号（第 34 页）。

5 HDMI OUT 1-2 插孔

用于连接与 HDMI 兼容的电视和输出视频 / 音频信号（第 32 页）。使用 ARC 时，还可通过 HDMI OUT 1 插孔输入电视音频信号。

6 COMPONENT VIDEO (AV 1-2) 插孔

用于连接支持分量视频的视频播放装置和输入视频信号（第 34 页）。

7 HDMI (AV 1-7) 插孔

用于连接与 HDMI 兼容的播放装置和输入视频 / 音频信号（第 34 页）。

8 TRIGGER OUT 1-2 插孔

用于连接支持触发器功能的装置（第 41 页）。

9 REMOTE IN/OUT 插孔

用于连接红外线信号接收机 / 发射器以便从其他房间操作本机和其他装置（第 94 页）。

10 HDMI OUT 3 (ZONE OUT) 插孔

用于连接 Zone2（第 94 页）中使用的与 HDMI 兼容的装置。

11 NETWORK 插孔

用于使用网络电缆连接网络（第 40 页）。

12 RS-232C 端子

此为用于自定义安装的控制扩展端子。有关详情，请向经销商咨询。

13 AC IN 插孔

用于连接附带的电源线（第 41 页）。

14 ANTENNA 插孔

用于连接至广播天线（第 38 页）。

15 ZONE OUT 插孔

用于连接 Zone2 中使用的外部放大器和输出音频（第 93 页）。

16 SPEAKERS 端子

用于连接音箱（第 17 页）。

17 PRE OUT 插孔

用于连接带有内置放大器（第 23 页）的低音炮或连接外部功率放大器（第 31 页）。

遥控器

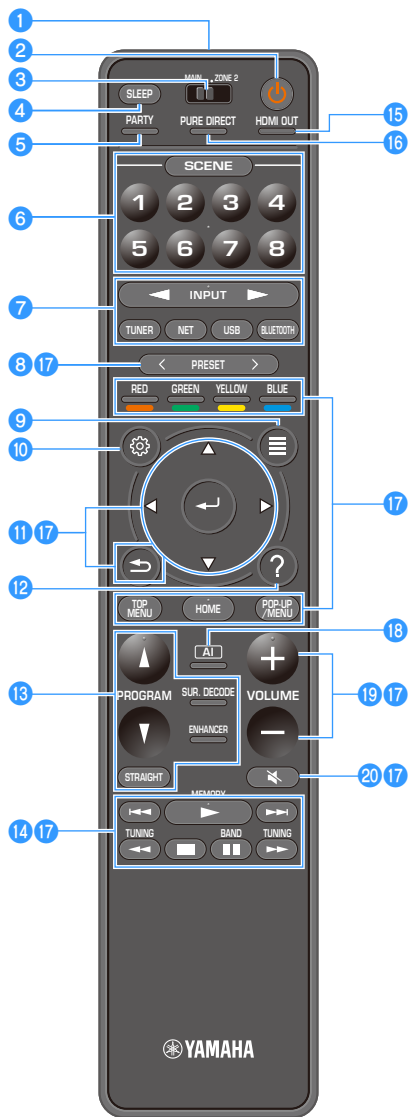

(加拿大型号)

1 遥控器信号发射器

发出红外线信号。

2 (接收器电源) 键

打开 / 关闭本机 (待机)。

3 MAIN/ZONE2 开关

更改由遥控器控制的区域 (第 96 页)。

4 SLEEP 键

反复按该键指定时间 (120 分钟、90 分钟、60 分钟、30 分钟、关), 此时本机将进入待机模式。

5 PARTY 键

打开 / 关闭聚会模式 (第 97 页)。

6 SCENE 键

轻触一下便可在使用 SCENE 功能设定的多个设置之间切换。此外, 当本机处于待机模式 (第 60 页) 时可将其打开。

7 输入选择键

选择要播放的输入源。



反复按 NET 可选择所需的网络源。

8 PRESET 键

选择预设的 FM/AM 无线电电台 (第 68 页)。

调用 USB、Bluetooth、或已注册为快捷键 (第 98 页) 的网络内容。

9 OPTION 键

显示选项菜单 (第 101 页)。

10 SETUP 键

显示设置菜单 (第 108 页)。

11 菜单操作键

操作菜单。

12 HELP 键

在屏幕菜单中, 光标位置的术语描述出现在电视上。当屏幕菜单上显示 “?” 图标时, 该键启用。

13 声音模式键

选择声音模式 (第 61 页)。

14 播放操作键

控制外部装置的播放。

15 HDMI OUT 键

选择要用于视频 / 音频输出的 HDMI OUT 插孔 (第 59 页)。

16 PURE DIRECT 键

启用 / 禁用 Pure Direct (第 67 页)。

17 外部装置操作键

将 “Bluetooth”、“USB” 或 “NET” 选定为输入源时, 可让您执行播放操作, 或者控制兼容 HDMI 控制的播放设备的播放。



播放设备必须支持 HDMI 控制。部分兼容 HDMI 控制的设备不能使用。

18 AI 键

打开 / 关闭 SURROUND:AI 模式 (第 62 页)。

19 VOLUME 键

调节音量。

20 MUTE 键

静音音频输出。



(仅限中国型号)

有关除上述键之外的键的信息, 请参阅随机 CD 光盘上的 “Supplement for Remote Control”。

准备工作

一般设置过程

- 1** 连接音箱..... (第 17 页)
- 2** 连接电视和播放装置..... (第 32 页)
- 3** 连接广播天线..... (第 38 页)
- 4** 连接网络缆线或准备无线天线..... (第 40 页)
- 5** 连接其他装置..... (第 41 页)
- 6** 连接电源线..... (第 41 页)
- 7** 选择屏幕菜单语言..... (第 42 页)
- 8** 配置所需的音箱设置..... (第 43 页)
- 9** 自动优化音箱设置 (YPAO)..... (第 44 页)
- 10** 无线连接至网络装置..... (第 52 页)
- 11** 连接至 MusicCast 网络..... (第 58 页)

这样就完成了所有准备工作。使用本机欣赏电影、音乐、广播和其他内容吧！

1 连接音箱

本机带有 7 个内置放大器。您可连接 2 到 9 个音箱和最多 2 个低音炮在房间中建立最喜爱的声学空间。还可应用双重放大连接、声道扩展（使用外部功率放大器）或多区配置来增强您的系统（第 26 页）。

警告

本机在默认设置下将配置为使用 8 欧姆音箱。连接 6 欧姆音箱时，请将本机的音箱阻抗设置为“6 Ω MIN”。在此情况下，还可以将 4-ohm 音箱用作前置音箱。有关详情，请参见“设置音箱阻抗”（第 23 页）。

理想的音箱布局

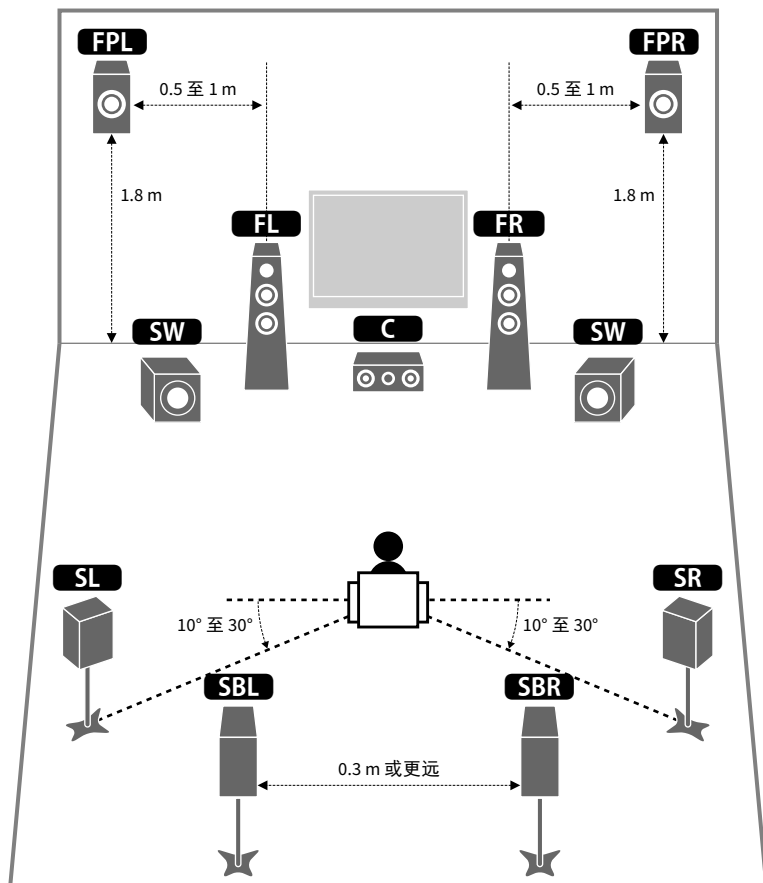

每个音箱的功能

音箱类型	功能
前置（左/右） FL FR	产生前左/右声道声音（立体声）。
中置 C	产生中央声道声音（如电影对话和人声）。
环绕声（左/右） SL SR	产生环绕声左/右声道声音。未连接后置环绕声音箱时，环绕声音箱也会产生后环绕声声道的声音。
后置环绕声（左/右） SBL SBR	产生后环绕声左/右声道声音。
前置现场感（左/右） FPL FPR	产生 CINEMA DSP 效果器声音或 Dolby Atmos 高度升到声音和 DTS:X 内容。
低音炮 SW	产生 LFE（低频效果）声道声音，并增强其他声道的低音部分。此声道计作“0.1”。可以将 2 个低音炮连接到本机，然后将它们分别置于房间的右/左两侧（或前/后两侧）。



- 建议使用前现场感音箱以充分发挥三维声场的效果。但是，即使在没有连接任何前现场感音箱的情况下，本机也可使用前置音箱、中置音箱和环绕声音箱来创建 Virtual Presence Speaker (VPS)，从而建立三维声场（第 62 页）。
- 以“理想的音箱布局”（左图）为参考。您不必将音箱布局调整为完全与下图的布局一致，因为本机的 YPAO 功能会自动优化音箱设置（如距离）以适合于音箱布局。

基本音箱配置

如果您不应用双放大器连接、通道扩展（使用外置功放）或者多区域配置，请遵循以下步骤更换您房间内的音响并将它们连接至本机。

在房间内放置音箱

根据音箱数量，在房间内放置音箱和低音炮。本节介绍了代表性音箱布置示例。



- 若要完全获得 Dolby Atmos 内容的效果，建议使用带 ★ 符号的音响系统。但是您也可以播放包含 7.1 系统的 Dolby Atmos（使用后环绕声音响）。
- 若要完全获得 DTS:X 内容的效果，建议使用带 ★ 符号的音响系统。
- （关于声道数）例如，“5.1.2”是指“标准的 5.1 声道加上 2 个上方音箱声道”。有关如何放置上方音箱（现场感音箱）的说明，请参阅“现场感音箱布局”（第 22 页）。

7.1/5.1.2 系统 [★]（同时使用后环绕声音箱和前现场感音箱）

此音箱系统使本机的性能得以完整呈现，利用它，您可欣赏任何内容的非常自然的三维声场。

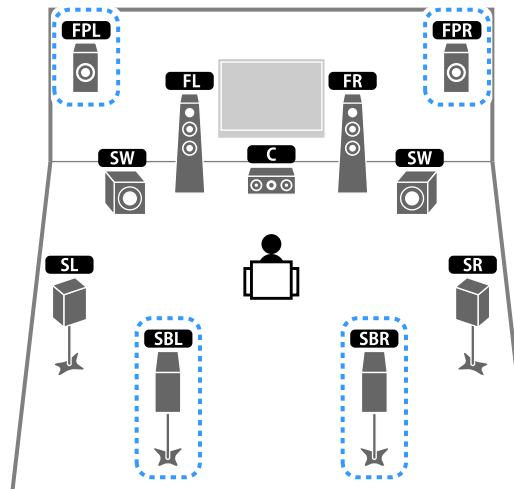

- 后环绕声音箱和前现场感音箱不会同时产生声音。本机会根据所选的输入信号和 CINEMA DSP（第 62 页）自动更改要使用的音箱。
- 使用安装在天花板上的前置现场感音箱时，或者将启用 Dolby 的音箱用作前置音箱时，应在执行 YPAO（第 43 页）前在“设定”菜单中配置“扬声器配置（现场感）”。

5.1.2 系统 [★]（使用前现场感音箱）

该音箱系统使用前置现场感音箱生成自然的 3 维声场，也会使用环绕声音箱向真实声场中添加深远的感觉，创建 Virtual Surround Back Speaker (VSBS)。该系统不仅仅适合享受 5.1 声道，而且也适合享受 7.1 声道的内容。

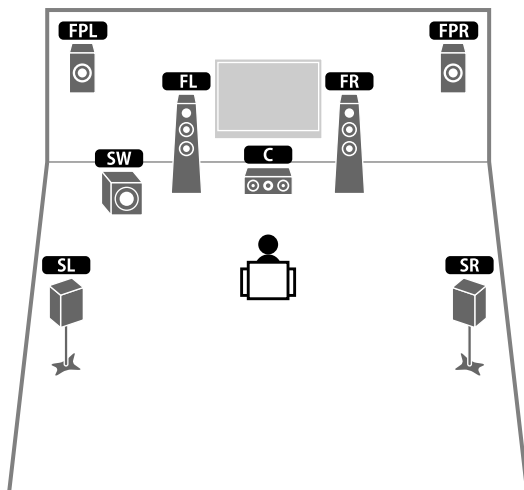

使用安装在天花板上的前置现场感音箱时，或者将启用 Dolby 的音箱用作前置音箱时，应在执行 YPAO（第 43 页）前在“设定”菜单中配置“扬声器配置（现场感）”。

7.1 系统（使用后环绕声音箱）

本音箱系统使用前置音箱、中置音箱和环绕声音箱来创建 Virtual Presence Speaker (VPS)，从而建立三维声场，通过该系统，您还可以使用后置环绕声音箱欣赏增强的环绕声音。

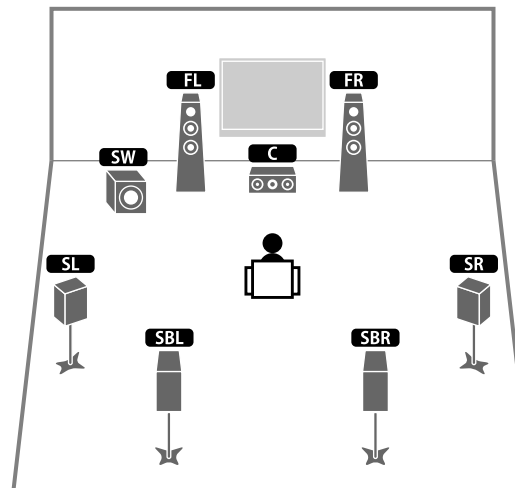

5.1 系统

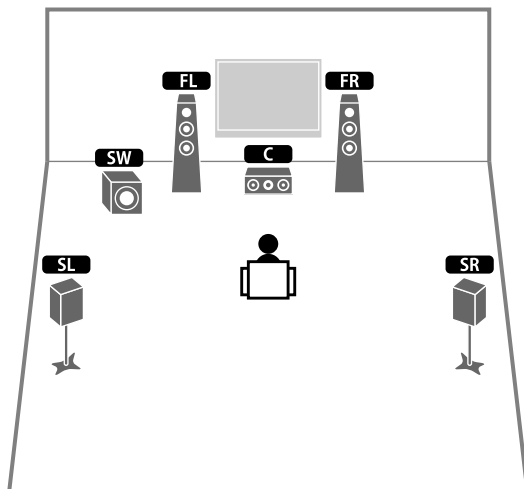

即使没有中置音箱，您也可以体验环绕声（4.1系统）。

5.1 系统（使用环绕声音箱的前置 5.1 声道）

当您无法将音箱放置在房间后侧时，建议使用该音箱系统。

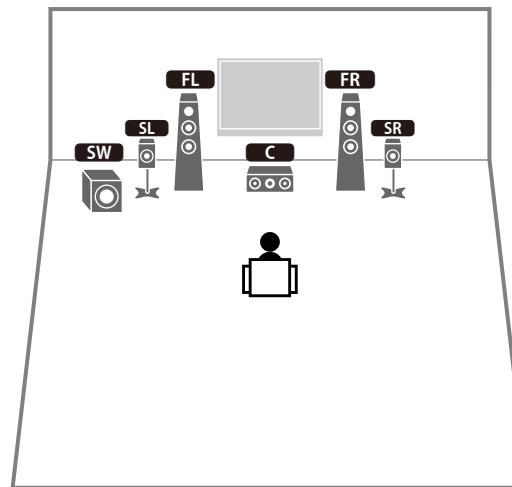

在前侧使用环绕声音箱时，执行 YPAO 之前将“设定”菜单中的“扬声器配置（环绕声）”设置为“前”（第 43 页）。

5.1 系统（使用前置现场感音箱的前置 5.1 声道）

当您无法将音箱放置在房间后侧时，建议使用该音箱系统。

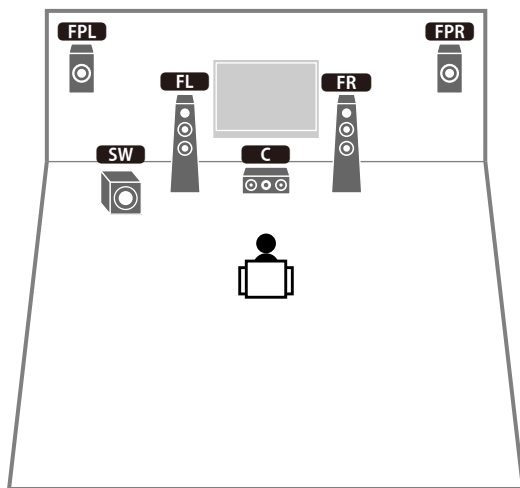

使用安装在天花板上的前置现场感音箱时，或者将启用 Dolby 的音箱用作前置音箱时，应在执行 YPAO（第 43 页）前在“设定”菜单中配置“扬声器配置（现场感）”。

2.1 系统

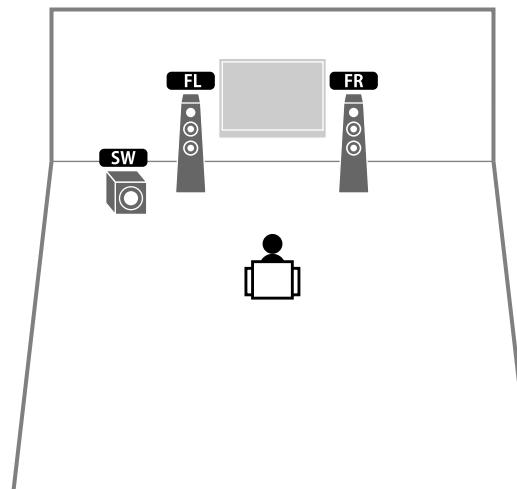

添加中置音箱以配置 3.1 声道系统。

现场感音箱布局

本机提供三种现场感音箱布局模式（前面高度、顶置和 Dolby Enabled SP）。选择适合您聆听环境的布局样式（第 115 页）。



您可以使用任何一种布局样式体验 Dolby Atmos、DTS:X 或 Cinema DSP HD³。

前面高度

现场感音箱安装于前方墙上。

它有效展示了与左右上下声场完美链接的自然声场，传递了声音空间性。



顶置

将前置现场感音箱安装于聆听位置上方天花板。

它有效传递了与前后声音空间完美链接的真实头顶上方声音效果和声场。

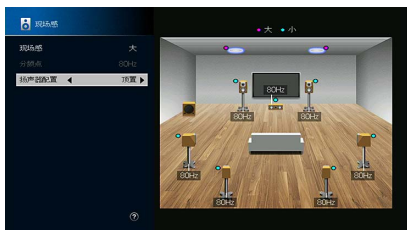

有关安装天花板音箱的安装位置，请参阅“天花板音箱安装备注”（第 22 页）。

Dolby Enabled SP

将现场感音箱用作启用 Dolby 的音箱。

它利用来自天花板的声反射，让您体验到只有放置在同水平位的传统音箱才能发出的声音。

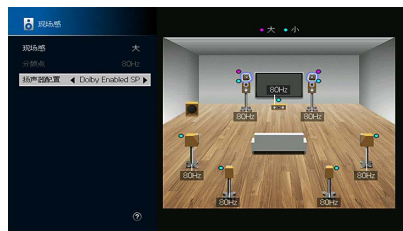

将 Dolby Enabled speakers 放置在传统前置音箱的上方或旁边。Dolby Enabled speaker 设备可能已经与传统音箱集成在一起。有关详情，请参见该启用 Dolby 的音箱使用说明书。

天花板音箱安装备注

将现场感音箱安装至天花板时，将它们直接安装在聆听位置的上方，或者前置音箱和聆听位置的延长线上。

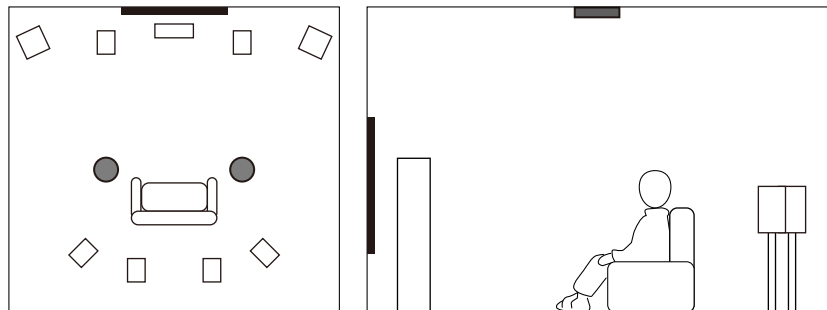

警告

必须确保使用天花板所用音箱，并采取防跌落措施。请问合格的承包商或店家人员进行安装工作。

■ 设置音箱阻抗

本机在默认设置下将配置为使用 8-ohm 音箱。针对任何通道使用 6 欧姆音箱时，将音箱阻抗设置为“6 Ω MIN”。在此情况下，还可以将 4-ohm 音箱用作前置音箱。

1 连接音箱前，请将电源线连接至交流墙壁电源插座。

2 在前面板上按住 **STRAIGHT** 的同时按 **MAIN ZONE** .

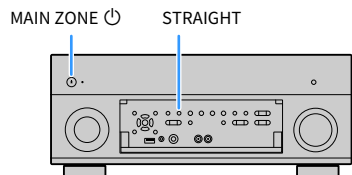

3 检查“SPEAKER IMP.”是否显示在前面板显示屏上。



4 按 **STRAIGHT** 选择“6 Ω MIN”。

5 按 **MAIN ZONE**  将本机设置为待机模式，并将电源线从交流墙壁电源插座中拔出。

现在您可以连接音箱了。

■ 连接音箱

将放置在房间内的音箱连接至本机。

音箱线缆连接预防措施

准备音箱线缆时请远离本机，因为可能会意外将金属线头掉落本机内部继而导致本机短路或故障。

不正确的音箱线缆连接会导致短路并且会导致本机或音箱损坏。

- 连接音箱前，将本机的电源线从交流墙壁电源插座中拔出并关闭低音炮。
- 将音箱线缆的裸露线紧密拧紧。

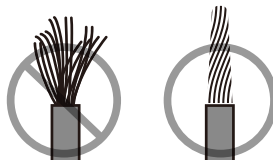

- 不要让音箱线缆的裸露线相互触碰。

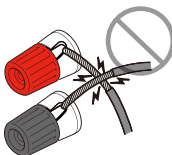

- 不要让音箱线缆的裸露线接触到本机金属部件（后面板和螺丝）。

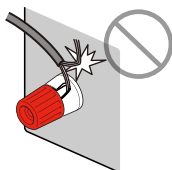

如果打开本机时前显示屏上显示了“Check SP Wires”，则关闭本机然后检查音箱线缆是否短路。

要连接的音箱

音箱类型	音箱系统（声道数）		
	7.1/5.1.2	5.1	2.1
前置（左/右） FL FR	●	●	●
中置 C	●	●	
环绕声（左/右） SL SR	●	○*3	
后置环绕声（左/右） SBL SBR	○*1		
前置现场感（左/右） FPL FPR	○*2	○*4	
低音炮 SW	●	●	●

如果您有九个音箱，您可以连接后置环绕声音箱和前置环绕声音箱。在这种情况下，本机会根据所选的输入信号和 CINEMA DSP 自动更改要使用的音箱。

如果您有 7 个音箱，请将其中的两个音箱用作后环绕声音箱（*1）或前现场感音箱（*2）。

如果您有五个音箱，请将其中的两个音箱用作环绕声音箱（*3）或前现场感音箱（*4）。



- 使用后置环绕声音箱时，请确保连接左右后置环绕声音箱。仅使用一个后置环绕声音箱将导致服务中断。
- 还可以将最多 2 个低音炮（带有内置放大器）连接到本机。
- 应用该音箱配置时，将“选择音箱系统”（第 113 页）设置为“Basic”（默认）。
- 若要使用外部功率放大器（Hi-Fi 放大器）增强音箱输出，请参见“连接外部功率放大器”（第 31 页）。

连接所需的缆线（市售）

音箱缆线（x 音箱数量）



音频针口缆线（2 条以用于连接 2 个低音炮）



连接示意图

请参考下图，然后将音箱连接到本机。

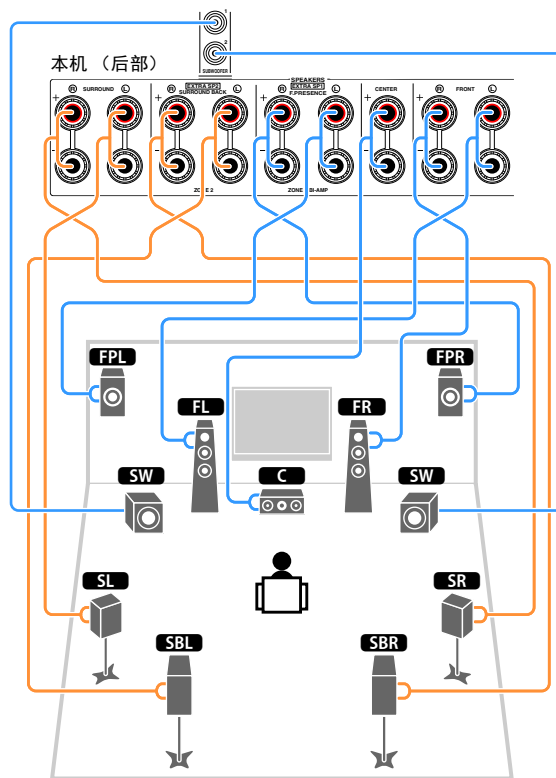

连接音箱缆线

音箱缆线有两根线。一根用于连接本机和音箱的负极 (-) 端子，另一根用于连接正极 (+) 端子。如果这两根线的颜色不同，则用黑色的线连接负极端子，用另一根线连接正极端子。

- 1 从音箱缆线端部剥去大约 10 mm 的绝缘皮，然后将缆线的裸线紧紧捻在一起。
- 2 松开音箱端子。
- 3 将缆线的裸线插入端子侧（右上或左下）的间隙内。
- 4 拧紧端子。

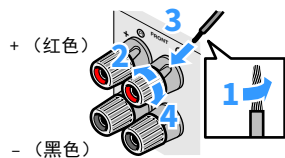

使用香蕉插头

（仅限加拿大和中国型号）

- 1 拧紧音箱端子。
- 2 将香蕉插头插入端子末端。

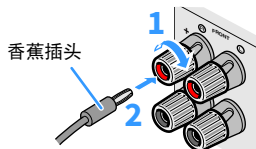

连接低音炮（带有内置放大器）

用音频针口缆线连接低音炮。

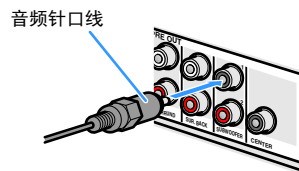

高级音箱配置

除了基本音箱配置（第 18 页）之外，本机还允许您应用以下音箱配置来增强系统。

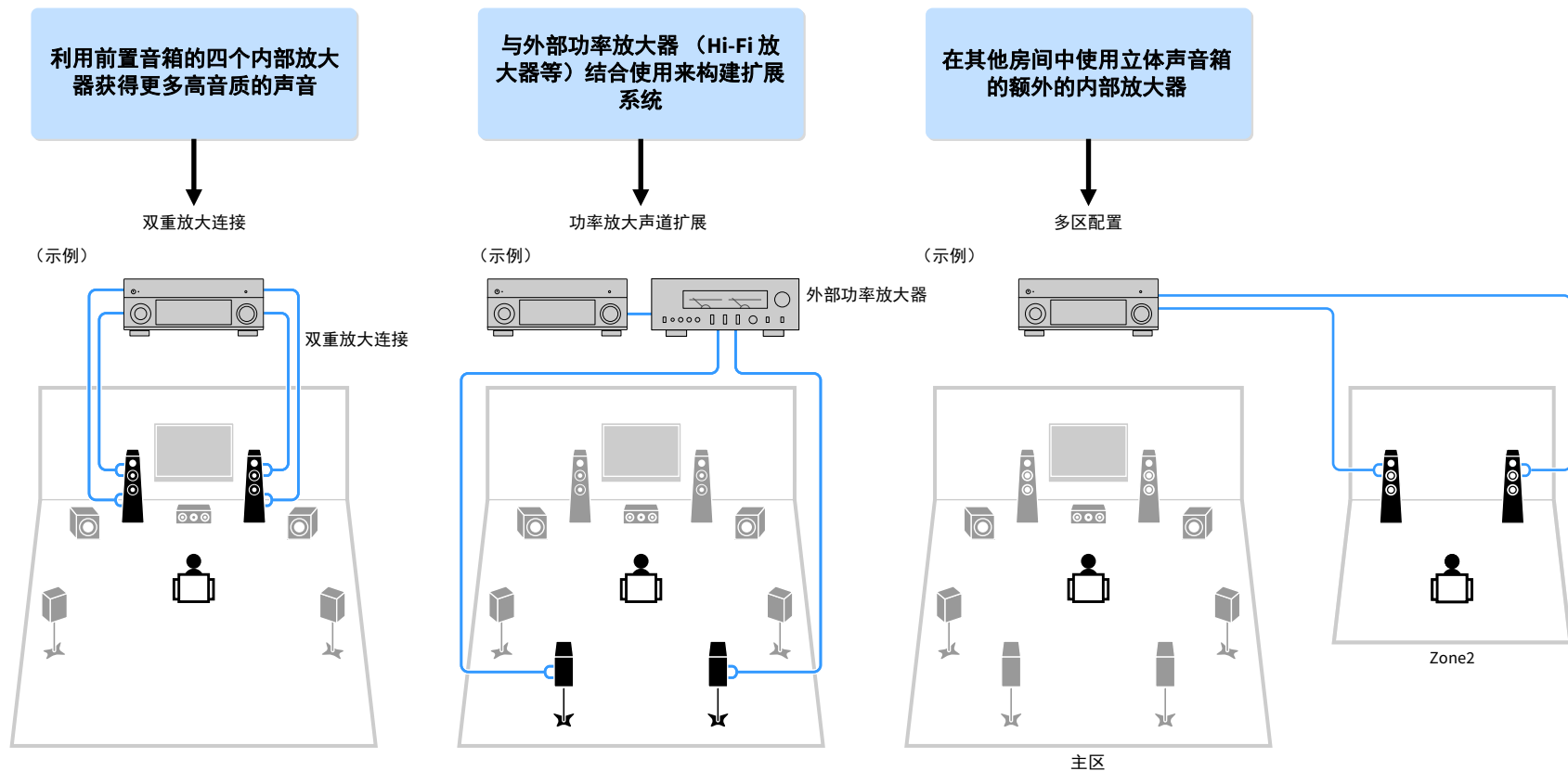

可用的音箱配置

输出声道 (最大)	主区			多区	选择音箱系统 (第 113 页)	页码
	双重放大	后置环绕声 / 前置环绕声	外部功率放大器 (必需)			
7		后环绕声		+1 (Zone2)	7.1 +1Zone	27
7		前现场感		+1 (Zone2)	5.1.2 +1Zone	28
5	○				5.1 Bi-Amp	28
7	○	后环绕声	后环绕声		7.1 Bi-Amp [ext.SB]	29



应用这些配置之一时，需要在“设定”菜单（第 43 页）中配置“选择音箱系统”设置。

7.1 +1Zone

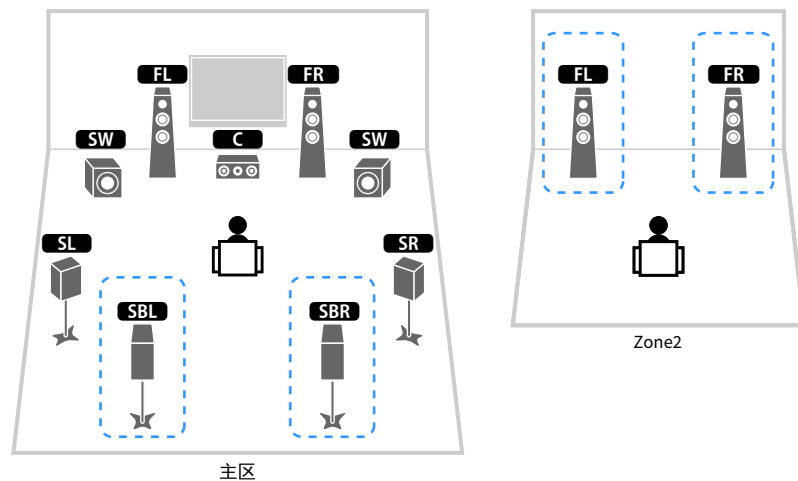

音箱	连接到
FL FR	FRONT
C	CENTER
SL SR	SURROUND
SBL SBR	SURROUND BACK
FPL FPR	(未用)
SW	SUBWOOFER 1-2
Zone2 音箱	EXTRA SP1



启用 Zone2 输出时（第 96 页），主区中的后环绕声音箱不会输出声音。

5.1.2 +1Zone

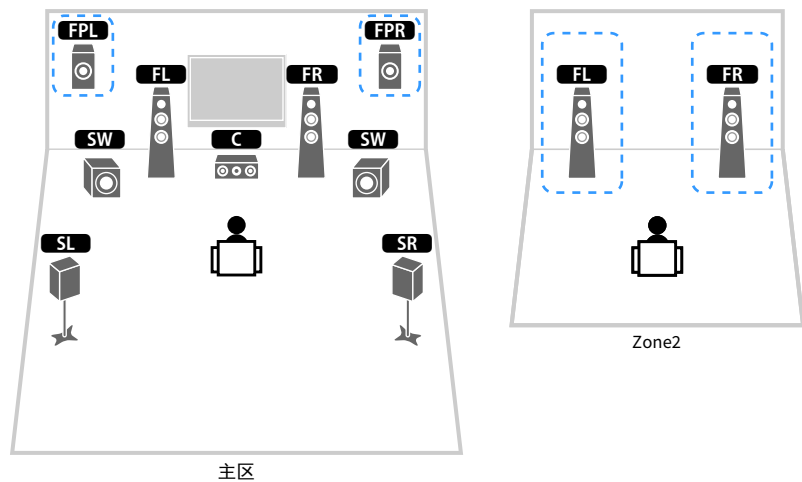

音箱	连接到
FL FR	FRONT
C	CENTER
SL SR	SURROUND
SBL SBR	(未用)
FPL FPR	EXTRA SP1
SW	SUBWOOFER 1-2
Zone2 音箱	EXTRA SP2



启用 Zone2 输出时（第 96 页），主区中的前置环绕声音箱不会输出声音。

5.1 Bi-Amp

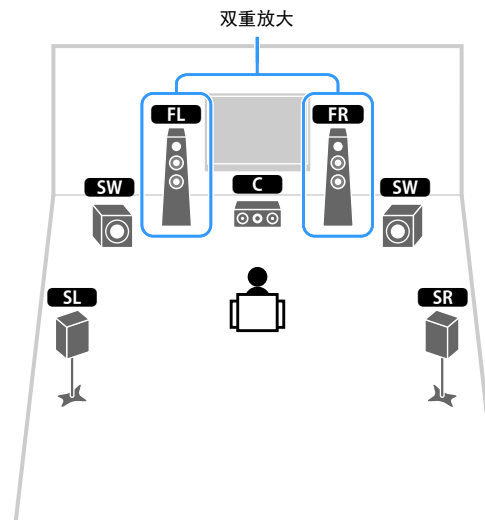

音箱	连接到
FL FR	FRONT 和 EXTRA SP 1（双重放大连接）
C	CENTER
SL SR	SURROUND
SBL SBR	(未用)
FPL FPR	(未用)
SW	SUBWOOFER 1-2

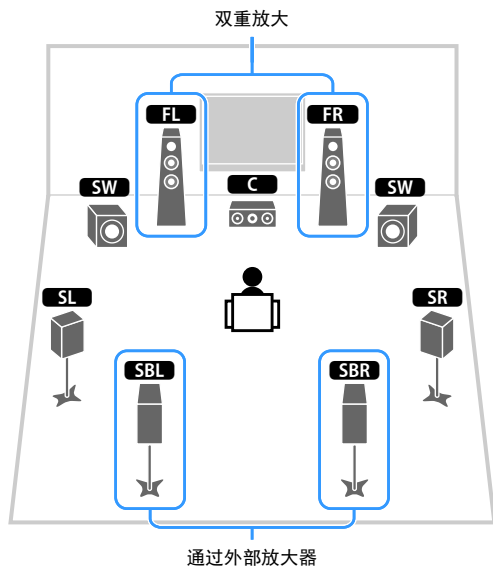

音箱	连接到
FL FR	FRONT 和 EXTRA SP 1 (双重放大连接)
C	CENTER
SL SR	SURROUND
SBL SBR	SUR.BACK (PRE OUT) 通过外部功率放大器
FPL FPR	(未用)
SW	SUBWOOFER 1-2

连接支持双重放大连接的前置音箱

使用支持双重放大连接的前置音箱时，将音箱连接至 FRONT 端子和 EXTRA SP1 端子。

若要启用双重放大功能，请在将电源线连接至交流墙壁电源插座后，配置“设定”菜单中的“选择音箱系统”（第 43 页）设置。

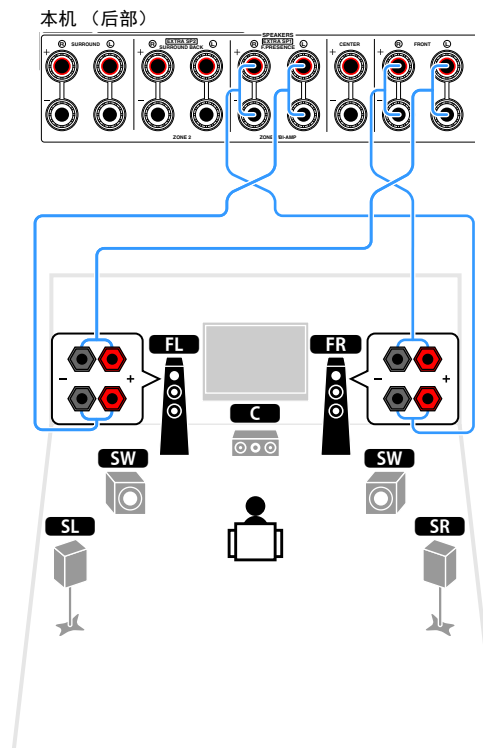

FRONT 插孔和 EXTRA SP1 插孔输出相同的信号。

警告

进行双重放大连接前，拆下连接高音音箱和低音炮的任何托架或缆线。详情请参阅音箱使用说明书。如果不进行双重放大连接，请确保在连接音箱缆线前连接上述托架或缆线。

■ 连接 Zone2 音箱

使用 Zone2 音箱时，将音箱连接至 EXTRA SP1 或 EXTRA SP2 端子。

若要将 EXTRA SP 端子用于 Zone2 音箱，请在将电源线连接至交流墙壁电源插座后配置“设定”菜单中的“选择音箱系统”设置（第 43 页）。



还可使用外部放大器（第 93 页）连接 Zone2 音箱。

（在主区中使用后置环绕声音箱）

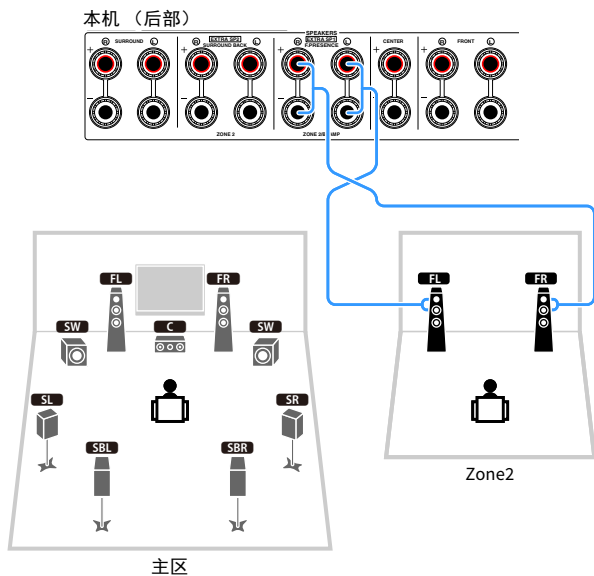

（在主区中使用前置环绕声音箱）

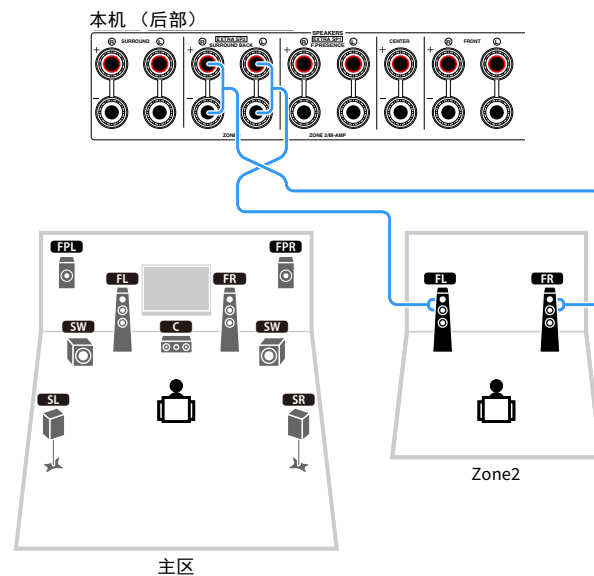

■ 连接外部功率放大器

当连接外部功率放大器以增强音箱输出时，请将该功率放大器的输入插孔连接至本机的 PRE OUT 插孔。PRE OUT 插孔所输出的声道信号与其相应的 SPEAKERS 端子所输出的声道信号相同。

警告

- 为了防止产生过大的噪音或不正常的声音，请在连接前确保以下几点。
 - 连接音箱前，拔出本机的电源线，并关闭外部功率放大器。
 - 使用 PRE OUT 插孔时，请勿将音箱连接至对应的 SPEAKERS 端子。
 - 使用未带有音量控制旁路的前置主放大器时，请将该前置主放大器的音量开到想要的音量，然后保持不变。在这种情况下啊，不要将其他装置（本机除外）连接至该前置主放大器。

本机（后部）

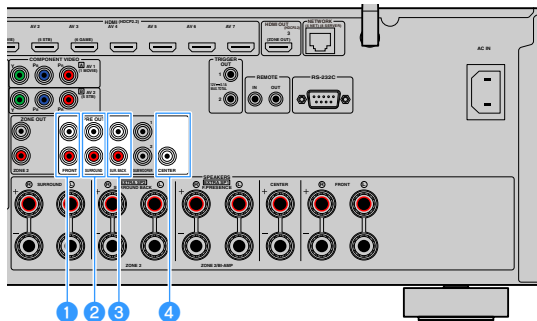

1 FRONT 插孔

输出前声道声音。

2 SURROUND 插孔

输出环绕声道声音。

3 SUR. BACK 插孔

输出后环绕声道声音。

4 CENTER 插孔

输出中央声道声音。

（示例）

通过外部功率放大器连接前置音箱

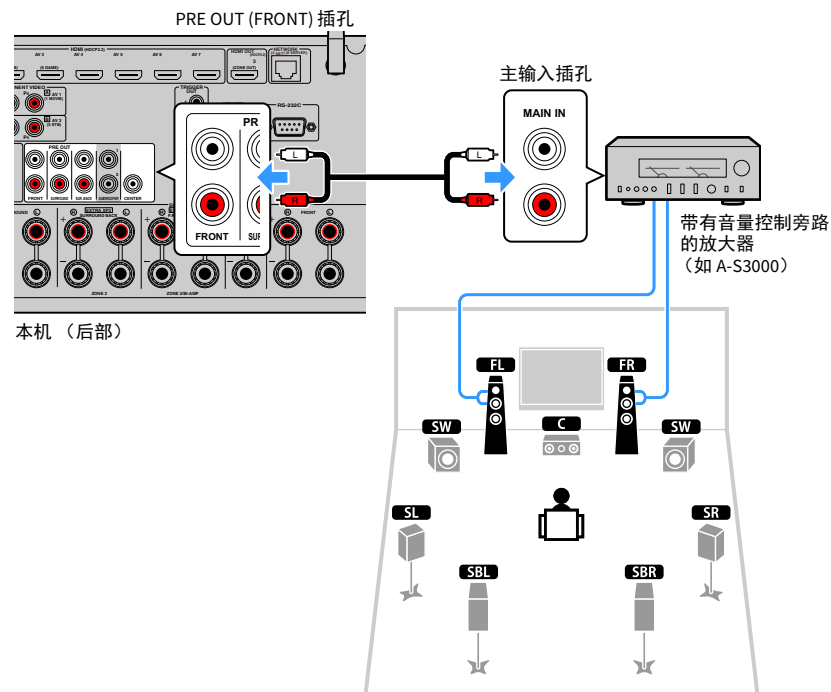

关于外部功率放大器

我们建议使用满足以下条件的功率放大器。

- 带有非平衡输入
- 带有音量控制旁路（或没有音量控制电路）
- 输出功率：100 W 或更高（6 至 8 Ω ）

2 连接电视和播放装置

将电视和播放设备（视频和音频设备）连接至本机。

有关如何连接 iPod 或 USB 存储装置的信息，请参见“连接 USB 存储装置”（第 80 页）。

输入 / 输出插孔和缆线

本机配有以下输入 / 输出插孔。准备匹配您设备上插孔的缆线。

视频 / 音频插孔

若要输入 / 输出视频和音频信号，请使用以下插孔。

HDMI 插孔

通过单个插孔传输数字视频和数字声音。使用 HDMI 缆线。

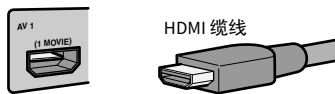

使用带有 HDMI 标记的 19 针 HDMI 缆线。我们建议使用长度小于 5.0 m 的缆线，以防信号质量降低。



- 本机的 HDMI 插孔支持 HDMI 控制、Audio Return Channel (ARC) 以及 3D 和 4K Ultra HD 视频传输功能。
- 使用高速 HDMI 缆线欣赏 3D 或 4K Ultra HD 视频。

视频插孔

若要仅输入视频信号，请使用以下插孔。

COMPONENT VIDEO 插孔

视频信号将单独传输为三个分量：亮度（Y），色度蓝（Pb）和色度红（Pr）。使用带三个插头的分量视频缆线。

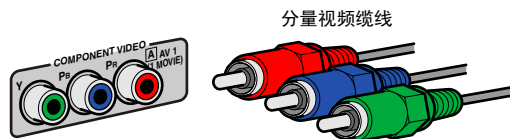

VIDEO 插孔

传输模拟视频信号。使用视频针口缆线。



音频插孔

若要仅输入 / 输出音频信号，请使用以下插孔。

OPTICAL 插孔

传输数字音频信号。使用数字光纤缆线。使用缆线前取下尖头保护器（如果可用）。



COAXIAL 插孔

传输数字音频信号。使用数字同轴缆线。



AUDIO 插孔

传输模拟立体声音频信号。使用立体声针口缆线（RCA 缆线）。

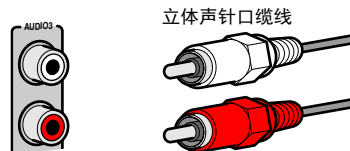

连接电视

将电视连接至本机，这样便能将输入到本机的视频输出到电视。
还可以在本机上欣赏电视音频播放。

HDMI 连接

使用 HDMI 缆线和音频缆线（数字光纤或立体声针口缆线）将电视连接到本机。



可以使用 HDMI OUT 2 插孔连接另一台电视或投影仪（第 33 页）。

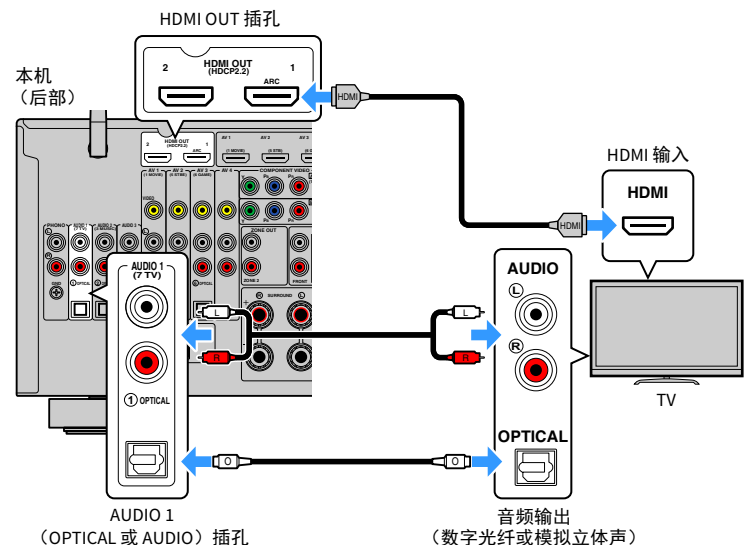

- 在以下情况中，无法使用音频线缆连接电视盒本机：
 - 如果您的电视支持 Audio Return Channel (ARC)
 - 如果您仅从机顶盒中接收电视广播
- 如果用 HDMI 缆线将支持 HDMI 控制的电视连接至本机，则可以使用电视的遥控器控制本机的电源和音量。

若要使用 HDMI 控制和 ARC，则需在本机上配置 HDMI 设置。有关设置详情，请参阅“关于 HDMI 的信息”（第 160 页）。

关于 Audio Return Channel (ARC)

- ARC 允许音频信号双向传输。如果您用一条 HDMI 缆线将支持 HDMI 控制和 ARC 的电视连接至本机，则可以将视频 / 音频输出到电视或将电视音频输入本机。
- 使用 ARC 时，使用支持 ARC 的 HDMI 缆线连接电视。

连接另一台电视或投影仪

如果将另一台电视或投影仪连接至 HDMI OUT 2 插孔，则可以使用遥控器切换用于观看视频（第 59 页）的电视（或投影仪）。此外，放置在 Zone 2 的电视等设备可以连接到本机（第 94 页）上的 HDMI OUT 3 (ZONE OUT) 插孔。

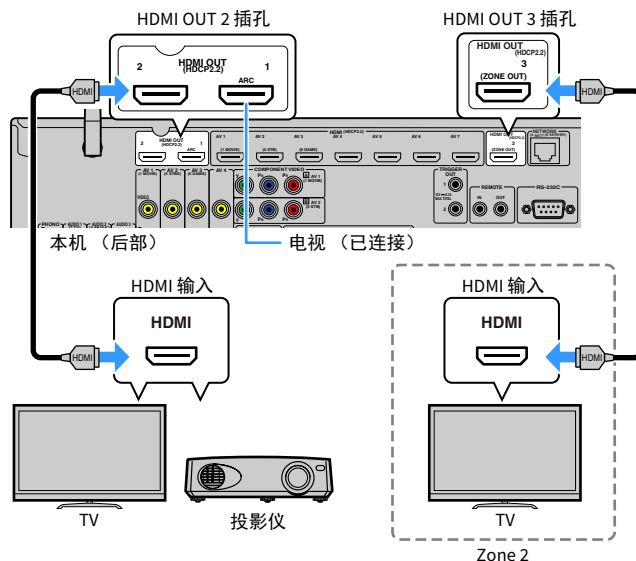

不可在 HDMI OUT 2 和 3 插孔上使用 HDMI 控制。

连接视频装置（如 BD/DVD 播放机）

将视频装置（如 BD/DVD 播放机、机顶盒（STB）和游戏机）连接至本机。根据视频装置上可用的视频 / 音频输出插孔，选择下列连接之一。如果视频装置带有 HDMI 输出插孔，则建议使用 HDMI 连接。



以下说明基于您尚未更改“设定”菜单中的“输入分配”设置（第 132 页）这一假设。如有必要，您可以将 COMPONENT VIDEO（㉓、㉔、㉕）和 OPTICAL（㉑、㉒、㉖）插孔分配至其他输入源。



如果您对一个输入源连接了多个音频，则将根据“选项”菜单中的“音频输入选择”设置（第 105 页）来确定本机上播放的音频信号。

HDMI 连接

使用 HDMI 缆线将视频装置连接至本机。

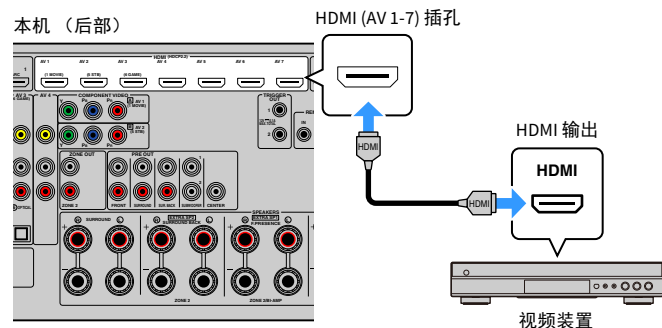

分量视频连接

使用分量视频缆线和音频缆线（数字同轴或立体声针口缆线）将视频装置连接至本机。根据视频装置上可用的音频输出插孔，选择一组输入插孔（在本机上）。

视频装置上的输出插孔		本机上的输入插孔
视频	音频	
分量视频	数字同轴	AV 1-2 (COMPONENT VIDEO + COAXIAL)
	模拟立体声	AV 1-2 (COMPONENT VIDEO + AUDIO)

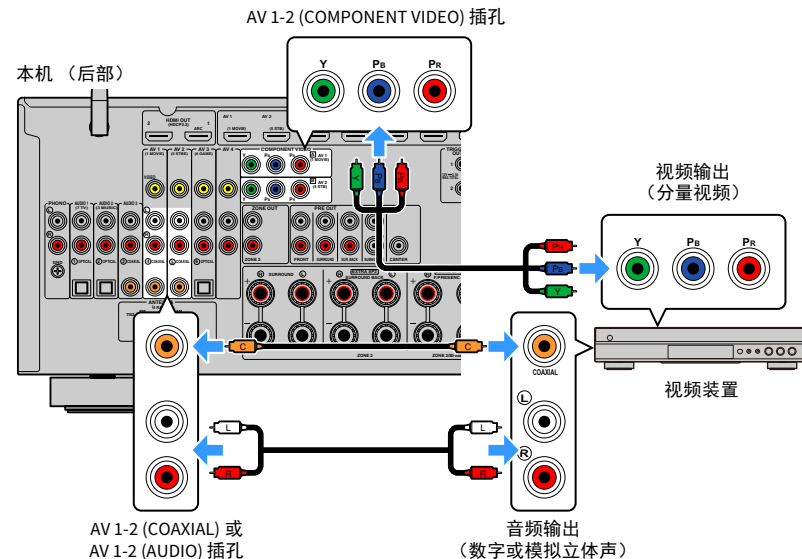

若要使用分量视频缆线和数字光纤缆线将视频设备连接至本机，请使用“设定”菜单中的“输入分配”（第 132 页）将 COMPONENT VIDEO 和 OPTICAL 插孔分配至相同输入源。

■ 复合视频连接

使用视频针口缆线和音频缆线（数字同轴、数字光纤或立体声针口缆线）将视频装置连接至本机。根据视频装置上可用的音频输出插孔，选择一组输入插孔（在本机上）。

视频装置上的输出插孔		本机上的输入插孔
视频	音频	
复合视频	数字同轴	AV 1-2 (VIDEO + COAXIAL)
	数字光纤	AV 3 (VIDEO + OPTICAL)
	模拟立体声	AV 1-4 (VIDEO + AUDIO)

本机（后部）

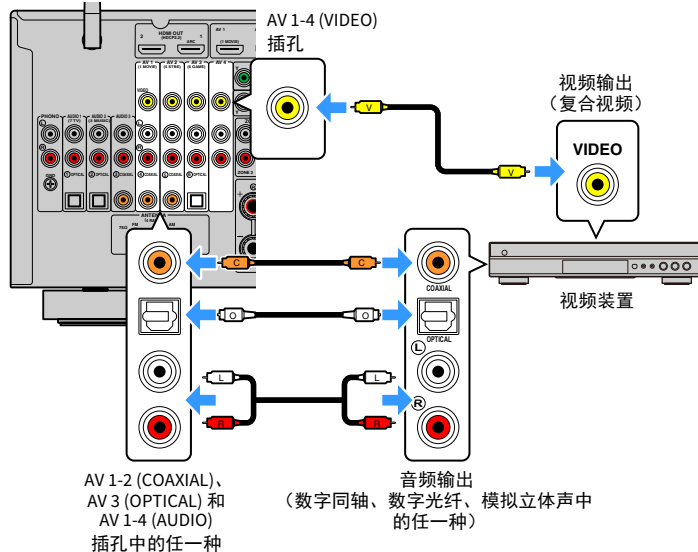

连接音频装置（如 CD 播放器）

将音频装置（如 CD 播放机和转盘）连接到本机。根据音频装置上可用的音频输出插孔，选择下列连接之一。



以下说明基于您尚未更改“设定”菜单中的“输入分配”设置（第 132 页）这一假设。如有需要，可向其他输入源分配 COAXIAL（③、④、⑤）和 OPTICAL（①、②、⑥）插孔。



如果您对一个输入源连接了多个音频，则将根据“选项”菜单中的“音频输入选择”设置（第 105 页）来确定本机上播放的音频信号。

音频装置上的音频输出插孔	本机上的音频输入插孔
数字同轴	AV 1-2 (COAXIAL) AUDIO 3 (COAXIAL)
数字光纤	AV 3 (OPTICAL) AUDIO 1-2 (OPTICAL)
模拟立体声	AV 1-4 (AUDIO) AUDIO 1-3 (AUDIO)
转盘 (PHONO)	PHONO

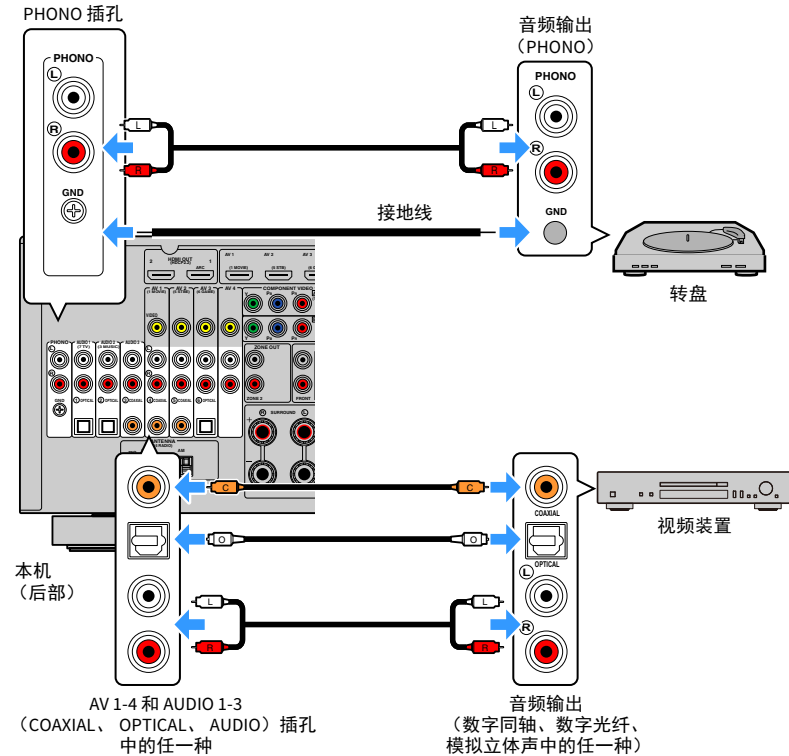

连接转盘时

- 本机的 PHONO 插孔与 MM 拾音器兼容。若要将转盘与低输出 MC 拾音器连接，请使用放大转换器。
- 将转盘连接至本机的 GND 端子可减少信号中的噪音。

连接到前面板上的插孔

AUX 插孔便于临时连接音频播放设备。

使用立体声针式线缆将音频设备（例如 CD 机）连接至本机。

有关如何将 USB 装置连接至 USB 插孔的信息，请参阅“连接 USB 存储装置”（第 80 页）。



进行连接前，请停止装置上的播放并充分减小本机的音量。

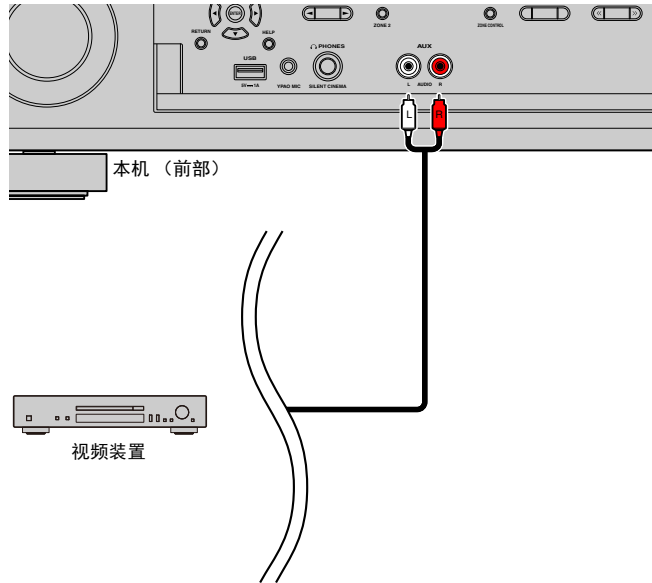

如果通过按 INPUT 选择“AUX”作为输入源，则将从本机输出在装置上播放的音频。

3 连接广播天线

将附带的广播天线连接至本机。

FM/AM 天线（仅限加拿大和中国型号）

将附带的 FM/AM 天线连接至本机。

将 FM 天线端部固定到墙上，并将 AM 天线置于平坦的表面。

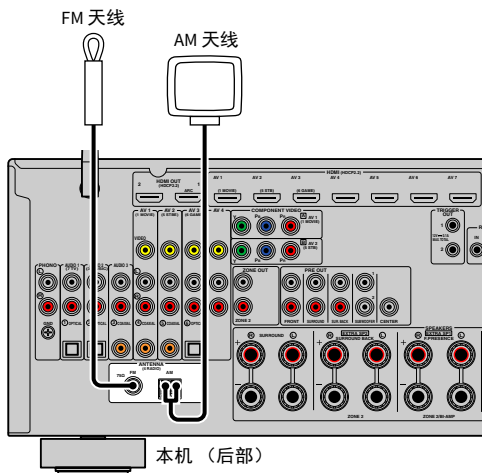

装配 AM 天线

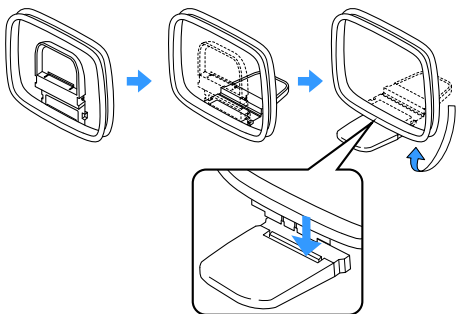

连接 AM 天线

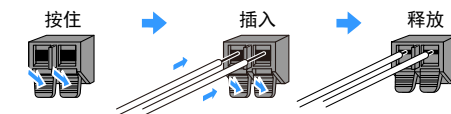

- 从 AM 天线装置中将缆线展开到所需长度。
- AM 天线的导线没有极性。

FM 天线连接注意事项

- 安装以下配件时请注意规格的变化：
 - 天线隔离器
- 当您将 FM 天线（随机附带的 FM 天线除外）连接至本机时，请按照如下方式连接配件：

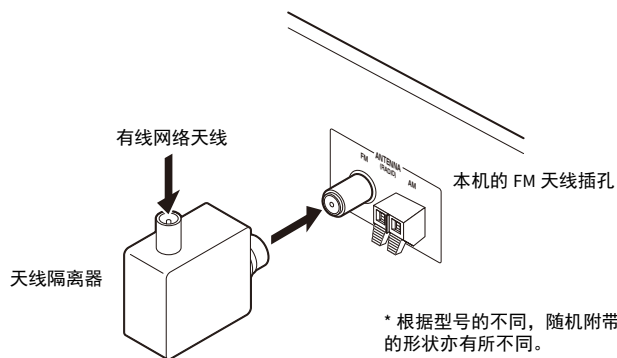

DAB/FM 天线（仅限澳大利亚型号）

将附带的 DAB/FM 天线连接至本机并将天线尾部固定至墙上。

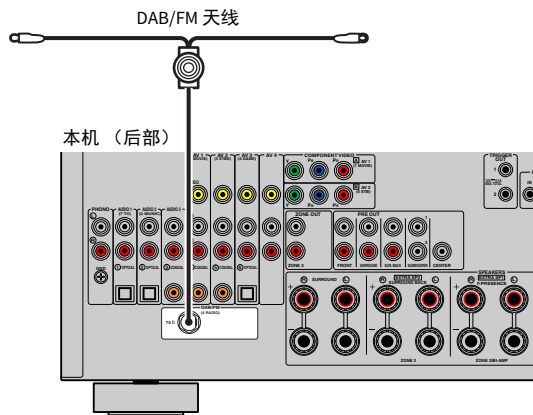

- 应水平拉出天线。
- 如果无法很好地接收无线电，请调整 DAB/FM 天线的高度、方向或位置。

4 连接网络缆线或准备无线天线

使用网络缆线将本机连接至路由器（接入点），或者准备无线天线建立无线网络连接。

可在本机上欣赏存储在媒体服务器（如 PC 和 Network Attached Storage (NAS)）上的 Internet 广播或音乐文件。

连接网络缆线

用市售 STP 网络缆线（CAT-5 或更高速度的直通缆线）将本机连接至路由器。

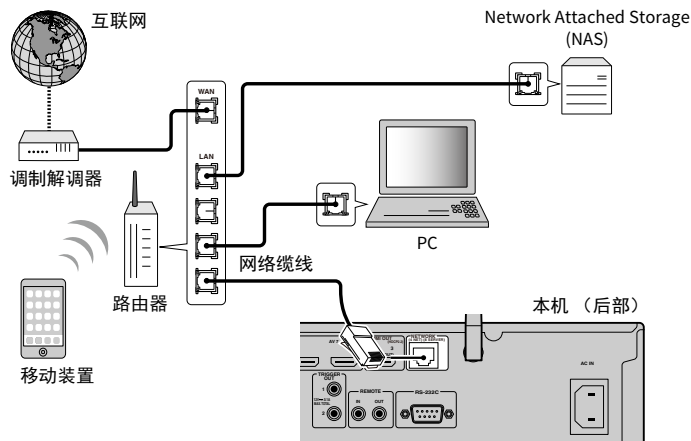

- 连接无线连接时，如果您希望使用有线（网络缆线）连接，请在“设定”菜单中将“网络连接”（第 126 页）设置为“有线”。
- 使用支持 DHCP 的路由器时，无需配置本机的任何网络设置，因为网络参数（如 IP 地址）将会自动分配给本机。如果路由器不支持 DHCP 或您希望手动配置网络参数，则只需配置网络设置（第 126 页）。
- 可以在“网络”菜单的“信息”（第 117 页）中检查是否已为本机正确分配网络参数（如 IP 地址）。



- PC 上安装的某些安全软件或网络装置（如路由器）的防火墙设置可能会阻止本机访问网络装置或 Internet。在这些情况下，请正确配置相应的安全软件或防火墙设置。
- 必须将每台服务器连接至本机所在的子网。
- 若要通过互联网使用服务，强烈建议使用宽带连接。

准备无线天线

如果您希望建立无线网络连接和 Bluetooth 连接，请向上展开无线天线。

有关如何将本机无线连接至网络装置的信息，请参阅“无线连接至网络装置”（第 52 页）。

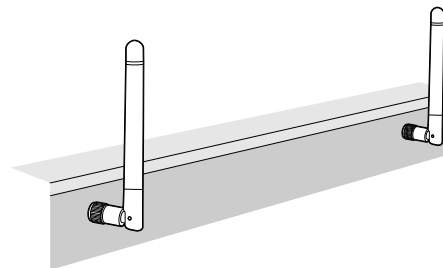

请勿在天线上施加过大的力量，否则会损坏天线。

5 连接其他装置

连接与触发器功能兼容的装置。

连接与触发器功能兼容的装置

触发器功能可结合本机上的操作（如开机 / 关机 and 输入选择）控制外部装置。如果您有支持系统连接的 Yamaha 低音炮或带触发器输入插孔的装置，则可以通过使用单声道迷你插孔线缆将外部装置连接到一个 TRIGGER OUT 插孔来使用触发器功能。

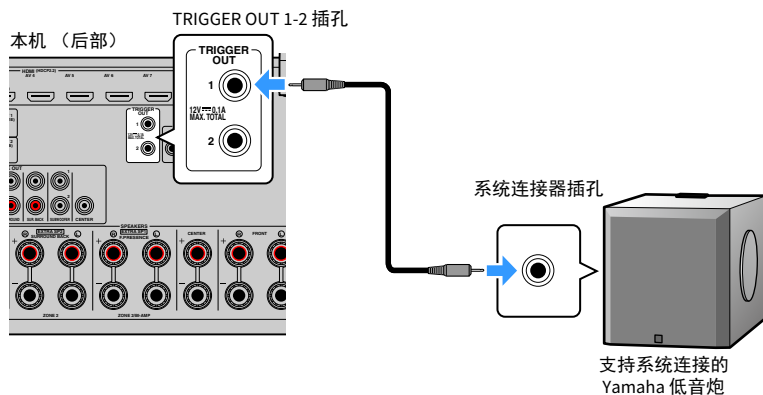

可在“设定”菜单的“触发器输出 1”和“触发器输出 2”（第 135 页）中配置触发器功能设置。

6 连接电源线

在完成所有连接之后，将自带的电源线连接至本机，然后再连接至墙上的交流电源插座。

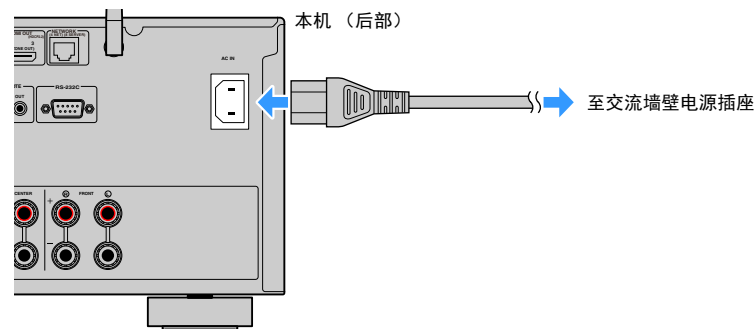

7 选择屏幕菜单语言

从英语（默认）、日语、法语、德语、西班牙语、俄语、意大利语和中文中选择需要的屏幕菜单语言。

- 1 按 （接收器电源）打开本机。
- 2 打开电视，然后切换电视输入以显示来自本机的视频（HDMI OUT 插孔）。



如果您首次打开本机，屏幕将显示有关网络设置的信息。现在，按 RETURN，前进至步骤 3。

- 3 按 **SETUP**。
- 4 使用光标键选择“系统”，然后按 **ENTER**。

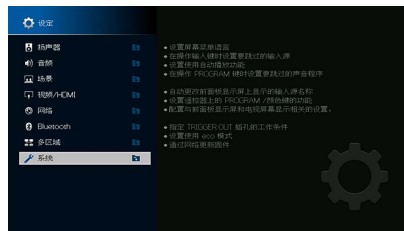

- 5 使用光标键选择“Language”，然后按 **ENTER**。

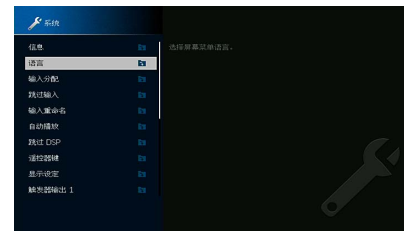

- 6 使用光标键选择所需语言。

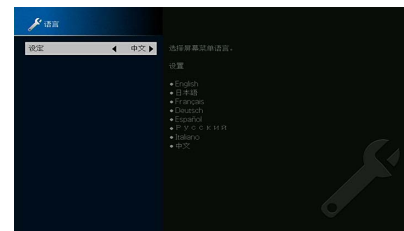

- 7 若要从菜单中退出，请按 **SETUP**。



前面板显示屏上的信息仅以英文提供。



8 配置所需的音箱设置



如果您使用以下任一音箱配置，请在执行 YPAO 之前遵循以下步骤手动配置相应的音箱设置。

- 高级音箱配置（第 26 页）
- 为前置 5.1 通道系统使用环绕音响（Virtual CINEMA FRONT）（第 20 页）
- 为 Dolby Atmos 使用现场感音箱或 DTS:X 播放（第 22 页）

1 按 （接收器电源）打开本机。

2 打开电视，然后切换电视输入以显示来自本机的视频（HDMI OUT 插孔）。



如果您首次打开本机，屏幕将显示有关网络设置的信息。现在，按 RETURN，前进步骤 3。

3 按 **SETUP**。

4 使用光标键选择“扬声器”，然后按 **ENTER**。

5 使用光标键选择“配置”，然后按 **ENTER**。

6 配置相应的音箱设置。

- 使用双功放连接或 Zone2 音箱，选择“选择音箱系统”（第 113 页），然后选择您的音箱系统。
- 为前置 5.1 声道系统（Virtual CINEMA FRONT）使用环绕声音箱时，选择“配置”→“环绕声”→“扬声器配置”（第 114 页），然后选择“前置”。
- 为 Dolby Atmos 或 DTS:X 播放使用现场感音箱时，选择“配置”→“现场感”→“扬声器配置”（第 115 页），然后选择您的前置现场感音箱布局。

7 若要从菜单中退出，请按 **SETUP**。

9 自动优化音箱设置 (YPAO)

Yamaha Parametric room Acoustic Optimizer (YPAO) 功能将检测音箱连接，测量音箱与收听位置之间的距离，然后自动优化音箱设置（如音量平衡和音响参数）以适应您的房间。



本机的 YPAO 功能采用了 YPAO-R.S.C. (Reflected Sound Control) 技术，可生成自然的声场，类似于在为特定音响效果而特意布置的房间内。



请注意以下有关 YPAO 测量信息的说明。

- 测试曲调输出音量较高，可能会惊吓到孩童。
- 测试曲调的音量无法调节。
- 应尽可能保持房间内安静。
- 站立于聆听位置后方的房间墙角内，这样您不会阻挡音箱和 YPAO 麦克风。
- 不要连接耳机。

- 1 按 **⏻**（接收器电源）打开本机。
 - 2 打开电视，然后切换电视输入以显示来自本机的视频（HDMI OUT 插孔）。
-  如果您首次打开本机，屏幕将显示有关网络设置的信息。现在，按 RETURN，前进步骤 3。
- 3 打开低音炮，然后将其音量设为原始音量的一半。如果穿越频率可调节，请将其设为最大。

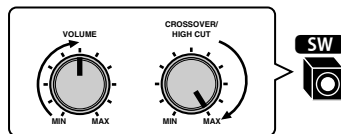

- 4 将 YPAO 麦克风放置在收听位置（与您耳朵的高度相同），然后将它连接至前面板上的 YPAO MIC 插孔。



将 YPAO 麦克风放置在收听位置（与您耳朵的高度相同）。我们建议使用三脚架作为麦克风支架。可以用三角架螺钉稳定麦克风。

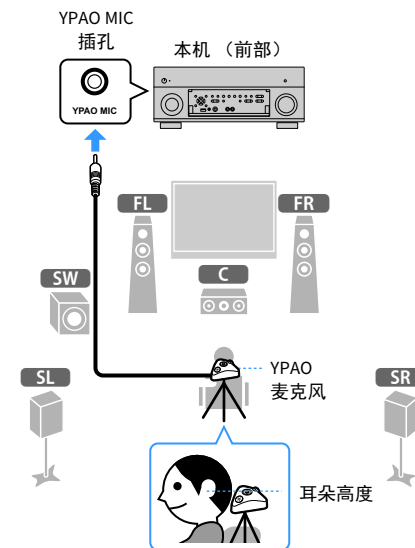

电视上会出现下面的屏幕。



若要取消操作，请在开始测量前断开 YPAO 麦克风的连接。

5 如果需要，可更改测量方法（多次 / 单次）。

当“测定选项”设为“多功能测定”时，将在多个收听位置进行测量。（多次测量）

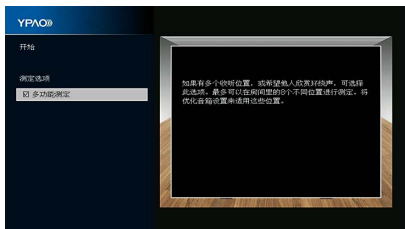

测量方法

多功能测定	如果您将有多个收听位置或者您希望其他人可欣赏环绕声，则选择此选项。您最多可在房间内的 8 个不同的位置执行测量。音箱设置将优化为适合这些位置定义的区域（多次测量）。
单次测量 (默认)	如果您的收听位置始终固定，则选择此选项。仅在一个位置执行测量。音箱设置将优化为适合该位置（单次测量）。



- 如果您执行多次测量，则将优化音箱设置以便您能够在更宽广的空间中欣赏到环绕声。
- 如果要执行多次测量，首先将 YPAO 麦克风放在您最常坐的收听位置。

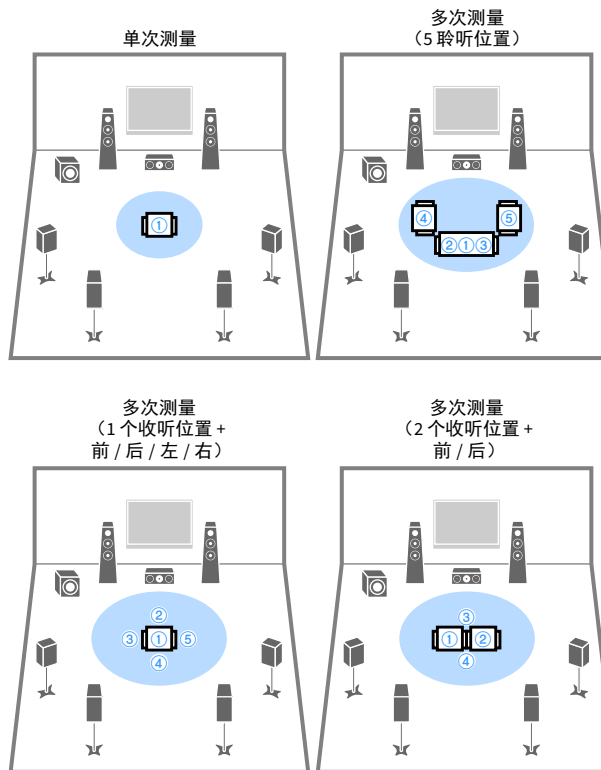

这样就完成了准备工作。请参见以下页来开始测量。

当“测定选项”设置为“多功能测定”时：

“在多个收听位置测量”（第 47 页）

当“测定选项”未设置为“多功能测定”时：

“在一个收听位置测量（单次测量）”（第 46 页）

在一个收听位置测量（单次测量）

当“多功能测定”复选框未选中时，请按以下过程执行测量。执行测量需要大约3分钟。

1 若要开始测量，请使用光标键选择“开始”，然后按 ENTER。

10秒钟后将开始测量。再次按 ENTER 可立即启动测量。



若要临时取消测量，请按 RETURN 或 VOLUME 键。

完成测量时，电视上将出现以下屏幕。

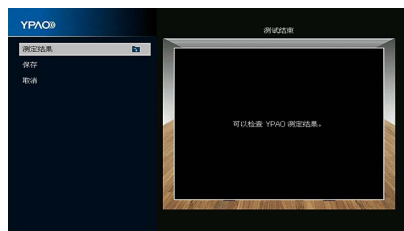

如果出现了任何错误消息（如错误 1）或警告消息（如警告 1），请参见“错误信息”（第 50 页）或“警告信息”（第 51 页）。

2 若要查看测量结果，请使用光标键选择“测定结果”，然后按 ENTER。

确认测定结果之后，请按 RETURN 返回“测试结束”屏幕。



有关详情，请参见“检查测量结果”（第 48 页）。

3 若要保存测量结果，请使用光标键选择“保存”，然后按 ENTER。

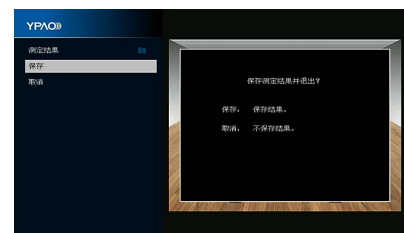

将应用已调整的音箱设置。



若要完成测量而不保存结果，请选择“取消”。

4 断开 YPAO 麦克风与本机的连接。

这将完成对音箱设置的优化。

警告

YPAO 麦克风对热很敏感，因此不应将麦克风放在任何阳光直射或温度较高的地方（如 AV 设备的顶部）。



在多个收听位置测量（多次测量）

当“多功能测定”复选框被选中时，请按以下过程执行测量。在 8 个收听位置执行测量需要大约 10 分钟。



如果出现了任何错误消息（如错误 1）或警告消息（如警告 1），请参见“错误信息”（第 50 页）或“警告信息”（第 51 页）。

- 1 若要开始测量，请使用光标键选择“开始”，然后按 ENTER。

10 秒钟后将开始测量。再次按 ENTER 可立即启动测量。



若要临时取消测量，请按 RETURN 或 VOLUME 键。

当第一个位置的测量完成时，电视上将出现以下屏幕。

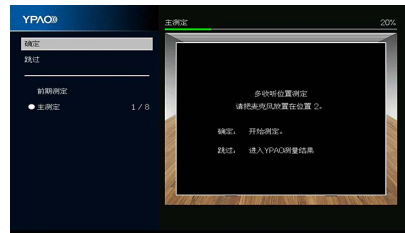

- 2 将 YPAO 麦克风移动到下一个收听位置，然后按 ENTER。

重复步骤 2，直至完成所有收听位置（最多 8 个）的测量。

- 3 完成对所有要执行测量的位置的测量后，请使用光标键选择“跳过”，然后按 ENTER。

如果已在 8 个收听位置执行测量，则会自动显示以下屏幕。

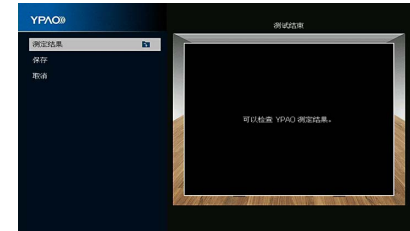

- 4 若要查看测量结果，请使用光标键选择“测定结果”，然后按 ENTER。



有关详情，请参见“检查测量结果”（第 48 页）。

- 5 若要保存测量结果，请使用光标键选择“保存”，然后按 ENTER。

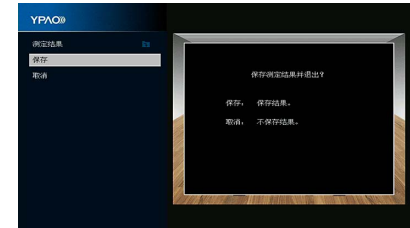

将应用已调整的音箱设置。



若要完成测量而不保存结果，请选择“取消”。



6 断开 YPAO 麦克风与本机的连接。

这将完成对音箱设置的优化。

警告

YPAO 麦克风对热很敏感，因此不应将麦克风放在任何阳光直射或温度较高的地方（如 AV 设备的顶部）。



检查测量结果

可以检查 YPAO 测量结果。

1 测量后，请使用光标键选择“测定结果”，然后按 ENTER。



还可以从“设定”菜单的“扬声器”（第 113 页）中选择“YPAO 测定结果”（第 116 页），这将显示之前的测量结果。

此时将显示以下屏幕。



- 1 测量结果项目
- 2 测量结果详情
- 3 已测量位置的数目（执行多次测量时）

2 使用光标键选择项目。

接线	每个音箱的极性 反相：音箱缆线可能极性接反 (+/-)。
大小	每个音箱的大小（低音炮的穿越频率） 大：音箱能够有效再现低频信号。 小：音箱无法有效再现低频信号。
距离	从收听位置到每个音箱的距离
强度	每个音箱的输出水平调节

3 若要完成结果检查并返回上一屏幕，请按 RETURN。

重新加载以前的 YPAO 调节

当您手动配置的音箱设置不适用时，请按以下过程操作以丢弃手动设置并重新加载以前的 YPAO 调节。

- 1 在“设定”菜单中，选择“扬声器”，然后“YPAO 测定结果”（第 116 页）。
- 2 使用光标键选择“设定重载”，然后按 ENTER。

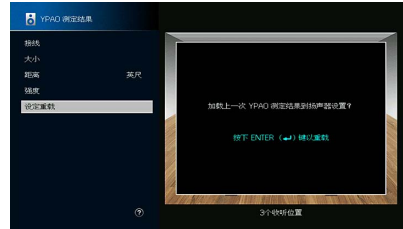

- 3 若要从菜单中退出，请按 SETUP。



错误信息

如果测量过程中显示了任何错误信息，请解决该问题并再次执行 YPAO。

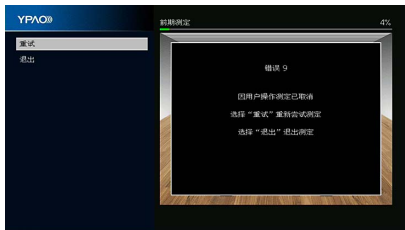

错误信息	解决措施
错误 1 未检测到前音箱。	
错误 2 未检测到其中一个环绕声音箱。	
错误 3 未检测到其中一个前置现场感音箱。	按照屏幕说明进行操作以退出 YPAO，关闭本机，然后检查音箱连接。
错误 4 未检测到其中一个后置环绕声音箱。	
错误 5 噪音过大。	保持房间安静，然后按照屏幕说明进行操作以重新开始测量。如果选择“继续”，则 YPAO 会再次进行测量并忽略检测到的任何噪音。
错误 6 连接了后环绕声音箱，但未连接环绕声音箱。	需要连接环绕声音箱才能使用后环绕声音箱。按照屏幕说明进行操作以退出 YPAO，关闭本机，然后重新连接音箱。
错误 7 YPAO 麦克风已被取下。	将 YPAO 麦克风牢固地连接到 YPAO MIC 插孔，然后按照屏幕说明进行操作以重新开始测量。
错误 8 YPAO 麦克风无法检测到测试音。	将 YPAO 麦克风牢固地连接到 YPAO MIC 插孔，然后按照屏幕说明进行操作以重新开始测量。如果此错误重复发生，请联系离您最近的授权 Yamaha 经销商或服务中心。
错误 9 因用户操作测定已取消	按照屏幕说明进行操作以重新开始测量。若要取消测量，请选择“退出”。
错误 10 发生了内部错误。	按照屏幕说明进行操作以退出 YPAO，关闭本机，然后再打开本机。如果此错误重复发生，请联系离您最近的授权 Yamaha 经销商或服务中心。

警告信息

如果测量后显示了任何警告信息，则仍可以按照屏幕说明进行操作来保存测量结果。

但是，我们建议再次执行 YPAO 以将本机与最佳音箱设置结合使用。

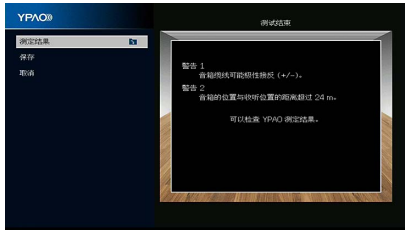

警告信息	解决措施
警告 1 音箱缆线可能极性接反 (+/-)。	选择“测定结果”中的“接线”（第 48 页），然后检查“反相”标识的音箱的缆线连接 (+/-)。 如果音箱连接不正确： 关闭本机，然后重新连接音箱缆线。 如果音箱连接正确： 根据音箱类型或房间环境，即使音箱连接正确，此消息也可能会出现。在这种情况下，可以忽略此消息。
警告 2 音箱的位置与收听位置的距离超过 24 m。	选择“测定结果”中的“距离”（第 48 页），然后在收听位置 24 米内移动“>24.00m (>80.0ft)”标识的音箱。
警告 3 音箱之间的音量差异很大。	在“测定结果”中选择“音量”（第 48 页），并检查标识为“Over $\pm 10.0\text{dB}$ ”的音箱，然后检查每个音箱的使用环境和电缆连接 (+/-)，以及低音炮的音量。我们建议尽可能使用相同的音箱或规格相似的音箱。

10 无线连接至网络装置

通过建立无线连接将本机连接至无线路由器（接入点）。

连接无线路由器（接入点）

将本机连接至无线路由器（接入点）。

可在本机上欣赏存储在媒体服务器（PC/NAS）上的 Internet 广播、AirPlay 或音乐文件。

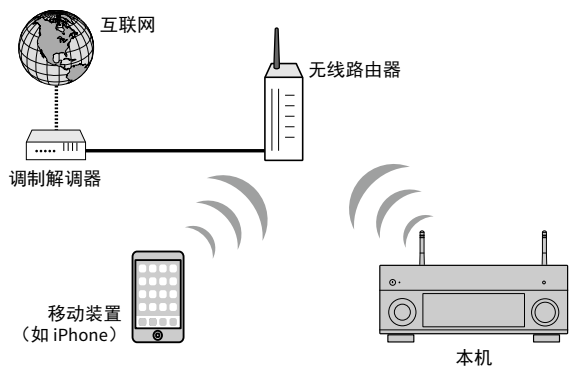

有关如何连接的详情，请参阅“将本机连接至无线网络”（第 53 页）。

将本机连接至无线网络



有多种方式将本机连接至无线网络。
根据您的网络环境选择连接方式。

- 使用 MusicCast 遥控器（第 58 页）
- 共享 iOS 设备设置（第 53 页）
- 使用 WPS 按钮配置（第 54 页）
- 使用其他连接方式（第 55 页）

■ 共享 iOS 设备设置

您可以在 iOS 设备（iPhone/iPad/iPod touch）上应用连接设置轻松设定无线连接。

进行前，请确认您的 iOS 设备已连接至无线路由器。



如果您使用该方法设置无线连接，以下设置将被初始化。

- 网络设置
- Bluetooth 设置
- 注册为快捷键的 USB 和网络项目
- 互联网电台注册至“收藏夹”
- 网络服务的帐户信息



- 您需要安装有 iOS 7 或更高版本系统的 iOS 设备。（以下是为 iOS8 进行设置的步骤。）
- 如果您的无线路由器（接入点）的加密方式是 WEP，则该配置不起作用。在这种情况下，请使用其他连接方式。

- 1 按 （接收器电源）打开本机。
- 2 打开电视，然后切换电视输入以显示来自本机的视频（HDMI OUT 插孔）。



仅在通过 HDMI 将电视连接至本机时，才能在电视屏幕上执行操作。

- 3 按 **SETUP**。
- 4 使用光标键选择“网络”。

- 5 使用光标键选择“网络连接”，然后按 **ENTER**。

- 6 使用光标键和 **ENTER** 检查“无线 (Wi-Fi)”，然后选择“确定”。



对号指明了当前设定。

- 7 使用光标键和 **ENTER** 检查“共享 Wi-Fi 设定”，然后选择“下一步”。

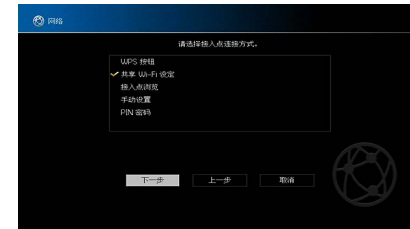



8 检查屏幕消息后，使用光标键和ENTER选择“下一步”。



9 在 iOS 装置上，在 Wi-Fi 窗口中将本机选定为 AirPlay 音箱。



10 检查当前选定的网络，按“下一步”。

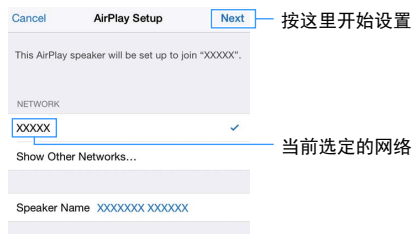

开始共享进程时，本机将自动连接至选定网络（接入点）。

■ 使用 WPS 按钮配置

您可以按一次 WPS 按钮轻松设置无线设置。



如果您的无线路由器（接入点）的加密方式是 WEP，则该配置不起作用。在这种情况下，请使用其他连接方式。

- 1 按 （接收器电源）打开本机。
- 2 按住前面板上的 INFO (WPS) 3 秒钟。
前面板显示屏将显示“Press WPS button on Access Point”。
- 3 在无线路由器（接入点）上按下 WPS 按钮。
连接进度完成后，“Completed”将显示在前方显示屏上。
如果显示“Not connected”，从步骤 1 开始重复，或者尝试其他连接方式。

关于 WPS

WPS（Wi-Fi Protected Setup）是一种使用 Wi-Fi Alliance 的标准连接，可轻松建立无线家庭网络。

■ 使用其他连接方式

如果您的无线路由器（接入点）不支持 WPS 按钮配置方式，请遵循以下步骤配置无线网络设置。

- 1 按 （接收器电源）打开本机。
- 2 打开电视，然后切换电视输入以显示来自本机的视频（HDMI OUT 插孔）。
- 3 按 **SETUP**。
- 4 使用光标键选择“网络”，然后按 **ENTER**。
- 5 使用光标键选择“网络连接”，然后按 **ENTER**。
- 6 使用光标键和 **ENTER** 检查“无线 (Wi-Fi)”，然后选择“确定”。



对号指明了当前设定。

- 7 使用光标键和 **ENTER** 选择所需的连接方式，然后选择“下一步”。



以下连接方式可用。

WPS 按钮	您可以在查看电视屏幕的同时使用 WPS 按钮设置无线连接。遵循电视屏幕上显示的说明。
共享 Wi-Fi 设定	请参阅“共享 iOS 设备设置”（第 53 页）。
接入点浏览	您可以通过搜索接入点设定无线连接。有关设置详情，请参阅“搜索接入点”（第 56 页）。
手动设置	您可以通过输入所需的信息（例如 SSID）手动设定无线连接。 有关设置详情，请参阅“手动设置无线连接”（第 56 页）。
PIN 密码	您可以通过在无线路由器（接入点）输入本机 PIN 代码的方式设定无线连接。如果无线路由器（接入点）支持 WPS PIN 码方式，则该方法可用。有关设置详情，请参阅“使用 PIN 码”（第 57 页）。





搜索接入点

如果将“接入点浏览”选定为连接方式，本机将开始搜索接入点。稍后，可用接入点的列表将显示在电视屏幕中。

- 1 使用光标键和 ENTER 检查所需的接入点，选择“下一步”。

电视屏幕上显示无线连接设定。

- 2 使用光标键和 ENTER 输入安全密钥，选择“下一步”。



- 3 使用光标键选择“连接”，然后按 ENTER 开始连接进度。

连接进度完成后，“设定完成。”将显示在电视屏幕上。

如果显示“未连接”，从步骤 1 开始重复，或者尝试其他连接方式。

- 4 若要从菜单中退出，请按 SETUP。

手动设置无线连接

如果将“手动设置”选定为连接方式，电视屏幕上将显示无线连接设定。

您可能需要为网络设置 SSID（网络名称）加密方式和安全密钥。

- 1 使用光标键和 ENTER 输入接入点的 SSID，选择“下一步”。



- 2 使用光标键和 ENTER 检查接入点的安全方式，然后选择“下一步”。



设置

没有、WEP、WPA2-PSK (AES)、混合模式



3 使用光标键和 ENTER 输入安全密钥，选择“下一步”。

如果您在步骤 2 中选择“没有”，该设置不可用。请继续步骤 4。

如果您选择“WEP”，输入 5 或 13 个字符串，或者 10 或 26 个十六进制数字。

如果您选择其他模式，输入 8 或 63 个字符串，或者 64 个十六进制数字。



4 使用光标键选择“连接”，然后按 ENTER 开始连接进度。

连接进度完成后，“设定完成。”将显示在电视屏幕上。

如果出现“未连接”，检查所有信息是否正确输入，从步骤 1 开始重复。

5 若要从菜单中退出，请按 SETUP。

使用 PIN 码

如果将“PIN 密码”选定为连接方式，电视屏幕上将显示可用接入点列表。

1 使用光标键和 ENTER 检查所需的接入点，选择“下一步”。

本机的 PIN 码将显示在电视屏幕上。

2 在无线路由器（接入点）中输入本机 PIN 码。

有关设置详情，请参阅无线路由器（接入点）说明书手册。

3 使用光标键选择“连接”，然后按 ENTER 开始连接进度。

连接进度完成后，“设定完成。”将显示在电视屏幕上。

如果显示“未连接”，从步骤 1 开始重复，或者尝试其他连接方式。

4 若要从菜单中退出，请按 SETUP。

11 连接至 MusicCast 网络



MusicCast 是一个 Yamaha 开发的全新无线音乐解决方案，允许您在各个房间中分享各种设备上的音乐。您可以使用一款易于使用的应用程序在房子任意位置从智能手机、PC、NAS 驱动器和音乐流设备中的音乐。有关详情和 MusicCast 兼容产品线，请访问 Yamaha 网站。

- 使用专用的应用程序“MusicCast CONTROLLER”控制所有 MusicCast 兼容设备。
- 将兼容设备 MusicCast 链接至其他房间的设备并同时播放它们。
- 播放音乐流服务中的音乐。（兼容的音乐流服务根据您的所在区域和产品的不同而不同。）

MusicCast CONTROLLER



若要在 MusicCast 兼容设备上使用网络功能，您需要专用的应用程序“MusicCast CONTROLLER”运行。在 App Store 中搜索免费应用程序“MusicCast CONTROLLER”并安装到您的设备中。

将本机添加至 MusicCast 网络

跟随以下步骤将本机添加至 MusicCast 网络。您也可以立即配置本机的无线设置。



- 这将需要您网络的 SSID 和安全密钥。
- 如果您的路由器支持多 SSID 的（网络名），则将移动设备连接至第一个接入点（“SSID 1”等）。

- 1 按 （接收器电源）打开本机。
- 2 在您的移动设备上轻触“MusicCast CONTROLLER”应用程序图标并轻触“设定”。



如果您已经将其他 MusicCast 兼容设备连接至网络，请轻触“Settings”然后按“Add New Device”。

- 3 按照屏幕说明执行“MusicCast CONTROLLER”应用程序，然后按住本机前面板上的 CONNECT 5 秒钟时间。

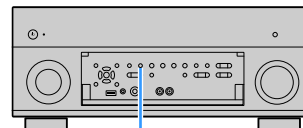

CONNECT

- 4 按照屏幕说明上的“MusicCast CONTROLLER”应用程序设置网络。
- 5 操作“MusicCast CONTROLLER”应用程序进行播放。



- 无法播放 AirPlay 和 DSD 音频。
- 启用了 Pure Direct 时，无法播放网络源和 USB 之外的输入源。
- 如果您使用本方法配置了本机的无线设置，本机连接至网络时前显示屏上的无线 LAN 指示灯将亮起（即使已经使用了有线连接）。
- 您可以使用本机（MusicCast）的电源互锁 MusicCast 设备的电源。有关详情，请参阅“设定”菜单中的“MusicCast Link 电源联动”（第 128 页）。

播放



基本播放过程

- 1 打开连接至本机的外部装置（如电视或 BD/DVD 播放机）。
- 2 使用 输入选择键选择输入源。
- 3 在外部装置上开始播放，或选择无线电电台。
请参阅外部装置的使用说明书。
有关以下操作的详情，请参见相应页面。
 - 收听 FM/AM 电台（仅限加拿大和中国型号）（第 68 页）
 - 收听 DAB 电台（仅限澳大利亚型号）（第 71 页）
 - 收听 FM 电台（仅限澳大利亚型号）（第 76 页）
 - 播放音乐方式 Bluetooth（第 79 页）
 - 播放存储在 USB 存储装置上的音乐（第 80 页）
 - 播放存储在媒体服务器（PC/NAS）上的音乐（第 83 页）
 - 收听 Internet 电台（第 87 页）
 - 使用 AirPlay 播放 iTunes/iPod 音乐（第 90 页）

4 按 VOLUME 调节音量。



- 若要使音频输出静音，请按 MUTE。再按 MUTE 可取消静音。
- 若要调整高音 / 低音设置，请使用“选项”菜单。

选择 HDMI 输出插孔

1 按 HDMI OUT 选择 HDMI OUT 插孔。

每当按此键时，将会更改用于信号输出的 HDMI OUT 插孔。



OUT 1+2	从 HDMI OUT 1 和 HDMI OUT 2 插孔输出相同的信号。
OUT 1	从选定的 HDMI OUT 插孔输出信号。
OUT 2	
Off	不从 HDMI OUT 插孔输出信号。



- 也可以通过选择场景来选择 HDMI 输出插孔（第 60 页）。
- 当选择“OUT 1+2”时，本机以连接至本机的两台电视（或投影仪）均支持的最高分辨率输出视频信号。（例如，如果您将一台 1080p 电视连接至 HDMI OUT 1 插孔并将一台 720p 电视连接至 HDMI OUT 2 插孔，则本机输出 720p 视频信号。）
- 如果遥控器上的 MAIN/ZONE2 开关设为“ZONE2”，按 HDMI OUT 键可以启用（OUT 3）或禁用（OFF）HDMI OUT3 插孔输出。

一键式选择输入源和喜爱的设置（SCENE）

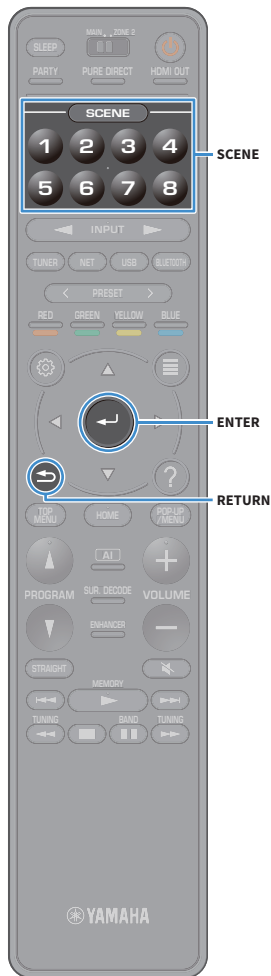

借助 SCENE 功能，您可以一键式选择分配的输入源、声场程序、HDMI 输出以及各种设置。

您可以使用最多 8 个场景来注册喜欢的设置，并根据播放源切换它们。

- 1 按数字键（1 到 8），然后直接选择注册到相应场景的输入源和设置。本机在待机模式下自动开机。或者，您可以重复按 SCENE 并选择一个已经注册的场景。

场景名称显示在前面板显示屏或电视上。

- 2 若要选择所需的 SCENE 名称，请按 ENTER。



- 如要取消选择已注册场景的操作，请按 RETURN。
- 如果您未操作本机达到 30 秒，操作将自动取消。

默认情况下，将为每个场景注册以下输入设置。

Main Zone and Zone2

SCENE	1	2	3	4
Input	AV1	TUNER	AUDIO2	NET RADIO

SCENE	5	6	7	8
Input	AV2	AV3	AUDIO 1	SERVER



- 您可以从“设定”菜单中的“Scene 设置”屏幕（第 122 页）查看每个场景的详细设置。
- 您也可以使用本机前面板上的 SCENE 键注册并调用 SCENE 1-4。

注册场景

- 1 将本机设置为要分配给场景的条件（如输入源和声场程序）。
- 2 按住所需的数字键（1 到 8）直至“SET Complete（设定完成）”出现在前面板显示屏和电视屏幕上。



- 您可以在“设定”菜单中的“Scene 设置”中配置更多详细的场景分配。有关详情，请参见“Scene 设置”（第 122 页）。
- 您可以更改前面板显示屏或电视上显示的 SCENE 名称。有关详情，请参见“场景重命名”（第 123 页）。
- （仅限中国型号）
若要在使用本机遥控器选定场景后控制播放装置，请更改分配给 SCENE 键的外部装置。有关详情，请参阅随附 CD 光盘内的“Supplement for Remote Control”。

选择声音模式

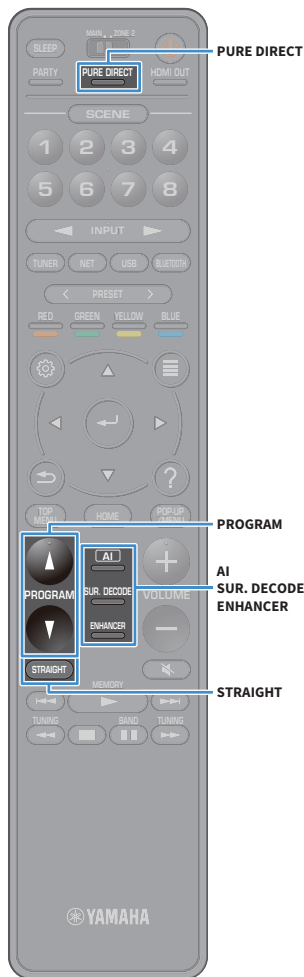

本机配有各种声音程序和环绕声解码器，使您能够用喜爱的声音模式（如声场效果或立体声播放）欣赏播放源。

启用 SURROUND:AI。

- 按 AI。

该模式让您能够欣赏到根据人工智能（AI）分析优化的环绕声效果以及令人赞叹的真实感（第 62 页）。

选择适合于电影和音乐的声音程序

- 反复按 PROGRAM。

使用此模式，您可以欣赏针对电影和游戏等视频源观看、以及各种音乐源收听或立体声播放进行了优化的声场音效。

选择环绕声解码器

- 反复按 SUR. DECODE。

使用此模式，您可以欣赏来自 2 声道音源的未经处理的多声道播放（第 66 页）。

切换到直接解码模式

- 按 STRAIGHT。

使用此模式，您可以欣赏原始声道中的未经处理的声音（第 66 页）。

启用 Pure Direct

- 按 PURE DIRECT。

使用此模式，您可以通过减少来自其他电路的电子噪音来欣赏纯正高保真声音（第 67 页）。

启用 Compressed Music Enhancer

- 按 ENHANCER。

使用此模式，您可以欣赏增加了深度和广度的压缩音乐（第 67 页）。



- 可以在“音频”菜单中更改环绕声程序和环绕声解码器的设置（第 117 页）。
- 声音模式可单独应用于每个输入源。
- 可通过查看本机前面板（第 12 页）上的音箱指示器或“音频”菜单中的“信息”屏幕（第 117 页）查看当前输出声音的音箱。

体验 Dolby Atmos® 的注意事项

- 在以下情况中 Dolby Atmos 内容将被解码为 Dolby TrueHD 或 Dolby Digital Plus。（Dolby Atmos PCM 格式始终解码为 Dolby Atmos）
 - 未使用后置环绕声或现场感音箱。
 - 使用了耳机（2 声道播放）。
- 使用 Dolby Atmos 解码器时，虚拟环绕声处理（例如 Virtual CINEMA FRONT）（第 65 页）不工作。

体验 DTS:X™ 的注意事项

- 播放 DTS:X 内容时，您可以在“选项”菜单中“DTS Dialogue Control”（第 103 页）内调节对话声音音量。
- 使用 DTS:X 解码器时，虚拟环绕声处理（例如 Virtual CINEMA FRONT）（第 62 页）不工作。

采用为场景（SURROUND:AI）而优化的环绕声效果进行播放

有了“环绕声：AI”，DSP 中包含的人工智能（AI）可以为内容的场景创建最佳环绕声效果。

即时分析场景，重点关注“语音”、“背景音乐”、“环境声”、“声音效果”等声音元素，并且实时营造令人赞叹的真实感。

1 按 AI。

每当按此键时，将会启用或禁用 SURROUND:AI。



- PURE DIRECT 启用后，SURROUND:AI 不可用。
- SURROUND:AI 启用后，直接解码模式、PROGRAM 键和环绕声解码器不可用。



欣赏立体声场（CINEMA DSP HD³）



本机配有多种声音程序，这些程序采用了 Yamaha 的原创 DSP 技术（CINEMA DSP HD³）。利用这些程序，您可以在家中轻松营造堪比实际影院或音乐厅的声场并欣赏自然的立体声场。

声音程序种类



“CINEMA DSP HD³” 点亮

声音程序



- 即使在没有连接前置现场感音箱的情况下，本机也可使用前置音箱、中置音箱和环绕声音箱来创建前置 Virtual Presence Speaker (VPS)，从而建立三维声场。但是我们建议使用前置现场感音箱以体验完全的声场效果（第 122 页）。
- 即使在已经连接前置现场感音箱（第 122 页）的情况下，本机也可使用前置音箱、中置音箱和环绕声音箱来创建后置 Virtual Presence Speaker (VPS)，从而建立自然的三维声场。
- 未连接后置环绕音箱时，如果输入了多声道音源（6.1 声道或更多），本机会使用环绕声音箱创建 Virtual Surround Back Speaker (VSBS) 将深远感添加至后置音场（第 122 页）。
- VPS 或 VSBS 工作时，“VIRTUAL”将在前面板显示屏中点亮。

适合于电影的声音程序 (MOVIE)

针对观看诸如电影、电视节目和游戏之类的视频源优化了以下声音程序。

MOVIE THEATER

Standard	此程序建立的声场在不扰乱多声道音频的原始音响定位的情况下，突出环绕声效果。其设计基于理想的影院构想：观众处在影院左、右和后方的优美声音回响的包围之中。
Spectacle	此程序传递大制作电影的规模和气势。它提供了辽阔的可匹配立体声宽银幕电影的声音空间，并包含宽广的动态范围，可提供从细微声音到震撼回响的一切音响效果。
Sci-Fi	此程序清晰地再现了最新的 Sci-Fi 和 SFX 电影的精致细腻的声音设计。您可以欣赏电影摄影技术创造的多种多样的虚拟空间，并能听出对话、音效和背景音乐之间的清楚界限。
Adventure	此程序特别适合于精确再现动作和冒险电影的声音设计。此声场抑制了回响，但重点再现了左右两侧的开阔感觉，提供了向左右两侧大大拓展的宏大空间。抑制的深度建立一个清晰且强有力的空间，同时保持声音的清晰和声道的区分。
Drama	此程序的特点是稳定的回响，适合从严肃的戏剧艺术到音乐剧和喜剧等多种电影风格。回响适中，但适合立体音。再现音效和背景音乐并产生轻微的回响，但不会影响对话的清晰度。长时间收听也绝不会感到厌倦。
Mono Movie	此程序再现单声道视频源，例如在老电影院气氛中放映的经典电影。此程序通过在原来的音频中增加宽度和相应的回响，创造一个带有深度的舒适空间。
Enhanced	此程序建立的声场突出强调 3D 对象音频的动态声音过渡。其设计理念来自带有多个顶部音箱的电影院，观众身至其中可感受到极具震撼的自然和强大的声音效果。

ENTERTAINMENT

Sports	此程序让收听者可欣赏体育广播和轻松的娱乐节目的真实感。在体育广播中，评论员的声音清晰地处于中央位置，同时在适当空间内的周边传递球迷的声音，从而逼真地反映体育场内的氛围。
Action Game	此程序适合于动作游戏，例如赛车和战斗游戏。各种效果的实现和强化让玩家感觉就像自己在做动作，从而更能集中精力。将此程序与 Compressed Music Enhancer 组合使用，可以形成更具动感、更强劲的声场效果。
Roleplaying Game	此程序适合于角色扮演和冒险游戏。此程序可以增加声场的深度，从而自然、真实地再现各种场景的背景音乐、特效及对话。将此程序与 Compressed Music Enhancer 组合使用，可以形成更清晰且更具空间感的声场效果。
Music Video	您可以利用此程序来欣赏通俗、摇滚和爵士音乐会的视频，获得身临其境的感觉。舞台上歌手和独奏的真实感，强化了韵律乐器的节奏的现场感的声场，再加上环绕声场产生的宏大的礼堂空间效果，使您置身于火热的音乐会氛围中。
Recital/Opera	该程序将按照优化的电平控制回响的量，侧重人声音的深度和清晰度，在聆听者前方展示交响乐的回声，同时生成舞台上的声学定位和现场感。环绕声场相对温和，但是音乐厅效果的数据可用于展示音乐的固有之美。即使长时间体验歌剧，聆听着也不会感到疲倦。

■ 适合于音乐 / 立体声播放的声音程序 (MUSIC)

优化以下声音程序以便收听各种音乐源。

还可以选择立体声播放。

CLASSICAL

Hall in Munich	此程序模拟大约有 2,500 个座位的莫尼黑音乐大厅，该大厅的室内装修使用了时尚的木质材料。细腻华美的回响可传播到每一个角落，创造一种祥和的气氛。收听者的虚拟座位在音乐厅的中部偏左。
Hall in Vienna	此程序模拟一个可容纳 1,700 人的、具有维也纳传统风格的鞋盒形状的中等规模音乐厅。立柱和装饰雕刻图案在听众的四周产生极为复杂的回响，从而呈现非常完整饱满的声音。
Hall in Amsterdam	大型的鞋盒形状的大厅可以容纳圆形舞台周围大约 2,200 个座位。声音自由传播时，反射声丰富并且令人愉悦。
Church in Freiburg	这个巨大的石材建造的教堂位于德国南部，拥有一个高 120m 的尖顶塔。它较长的且较窄的形状和高高的天花板能够延长回声时间和受限的原始反射时间。因此，丰富的回声，而不是声音本身将重现教堂的气氛。
Church in Royaumont	该程序能够展现巴黎外围皇家山上美丽的中世纪哥特建筑所创造的反射（大餐厅）声场。
Chamber	此程序再现像大礼堂那样的具有高天花板的相对宽广的空间。它提供了悦耳的回响，适合于宫廷音乐和室内音乐。

LIVE/CLUB

Village Vanguard	Jazz 俱乐部位于纽约第 7 大街。这个小俱乐部的低矮天花板使得强大的反射声覆盖了中央的舞台。
Warehouse Loft	仓库与 Soho 中某些阁楼类似。声音带着很多的力量从水泥壁上清晰反射回来。
Cellar Club	此程序模拟具有较低天花板和家庭氛围的私密音乐场地。真实生动的声场产生震撼的音响效果，让您感觉好像坐在小舞台前的前排座位上。
The Roxy Theatre	此程序创造了坐落在洛杉矶的可容纳 460 人的摇滚音乐厅场地的声场。收听者的虚拟座位在大厅的中部偏左。
The Bottom Line	此程序创造了曾是纽约一家著名爵士俱乐部的 The Bottom Line 的舞台前部的声场。该场所在声场左右两边可容纳 300 人，产生真实而亮丽的声音。

STEREO

2ch Stereo	使用此程序可将多声道音源混合为 2 声道。当多声道信号输入时，它们会混合成 2 声道，并从前置音箱输出（此程序不使用 CINEMA DSP）。
7ch Stereo	使用此程序从所有音箱输出声音。当您播放多声道音源时，本机会将音源向下混合为 2 声道，然后从所有音箱输出声音。此程序建立一个较大的声场，适合于聚会的背景音乐。



当选定“2ch Stereo”或“7ch Stereo”时，CINEMA DSP HD³（第 62 页）和 Virtual CINEMA DSP（第 65 页）不工作。

■在不使用环绕声音箱的情况下欣赏声场效果 (Virtual CINEMA DSP)

如果您在没有连接环绕声音箱的情况下选择了声音程序之一（“2ch Stereo”和“7ch Stereo”除外），则本机将利用 Yamaha 原创的虚拟环绕声技术再现多达 7 声道环绕声，使您可以仅通过前置音箱欣赏完美定向的声场。建议使用现场感音箱以体验更佳的立体声声场效果。



Virtual CINEMA DSP 工作时，“VIRTUAL”将在前面板显示屏中点亮。

■使用 5 前置扬声器环绕播放 (Virtual CINEMA FRONT)

如果您备有环绕扬声器但是没有空间将其放在房间后方，您可以将其放置在前方（第 20 页），使用 Virtual CINEMA FRONT 享受多通道环绕声音。

“设定”菜单中的“扬声器配置（环绕声）”（第 114 页）设置为“前”时，本机能够在后侧生成虚拟环绕声音箱，允许您在前侧放置 5 音箱的情况下体验多通道环绕声。



Virtual CINEMA FRONT 工作时，“VIRTUAL”将在前面板显示屏中点亮。

■用耳机欣赏环绕声（SILENT CINEMA™）

SILENT™
CINEMA

可以将立体声耳机连接至 PHONES 插孔并选择声音程序或环绕声解码器，从而像使用多声道音箱系统一样来欣赏环绕声或声场效果。

欣赏未处理的播放

可以播放输入源而无需进行任何声场效果处理。

■ 在原始声道中播放（直接解码）

启用直接解码模式时，本机将从前置音箱中为 2 声道音源（如 CD）产生立体声，并为多声道音源产生未处理的多声道声音。

1 按 STRAIGHT。

每当按此键时，会启用或禁用直接解码模式。



- 若要在使用后环绕声音箱时启用 6.1/7.1 声道播放 5.1 声道音源，请选择环绕声解码器（第 66 页）。
- 如果“设定”菜单中的“扬声器配置（环绕声）”（第 114 页）设置为“前”，播放多通道音频源时，Virtual CINEMA FRONT（第 65 页）将工作。

■ 播放扩展多声道（环绕声解码器）

环绕声解码器可以在未处理的多声道中播放 2 声道或多声道音源。



- 如果网络流是 Dolby 内容，我们建议使用“Dolby Surround”。
- 根据您的音箱系统和选定的解码类型的不同，发出声音的音箱也将变化（第 118 页）。
- 有关每个解码器的详情，请参见“术语”（第 154 页）。

1 按 SUR. DECODE 选择环绕声解码器。

每当按此键时，环绕声解码器都会更改。



Auto	使用输入源自动选择的解码器。为 DTS 源选定了 DTS Neural:X 解码器，为其他源选定了 Dolby Surround 解码器。
Dolby Dsur	Dolby Surround decoder（环绕声解码器）。使用针对已安装音箱布局的优化方法扩展声音。这样可以生成针对您的音箱系统进行优化的增强环绕声音。特别是播放基于对象的音频（例如 Dolby Atmos 内容）时，可创建真实的声学空间（包括头顶上方）。
Neural:X	DTS Neural:X 解码器。使用针对已安装音箱布局的优化方法扩展声音。这样可以生成针对您的音箱系统进行优化的增强环绕声音。特别是播放基于对象的音频（例如 DTS:X 内容）时，可创建真实的声学空间（包括头顶上方）。
Neo:6 Cinema	使用适合于电影的 DTS Neo:6 解码器（或 DTS-ES Matrix 解码器）。环绕声 / 后置环绕声音箱将输出声音。
Neo:6 Music	使用适合于电影的 DTS Neo:6 解码器（或 DTS-ES Matrix 解码器）。环绕声 / 后置环绕声音箱将输出声音。



- 选择 Dolby Surround 解码器时，虚拟环绕声处理（例如 Virtual CINEMA FRONT）（第 65 页）不工作。
- 选择 Neural:X 解码器时，虚拟环绕声处理（例如 Virtual CINEMA FRONT）（第 62 页）不工作。
- Neural:X 解码器不能处理 Dolby Digital Plus 或 Dolby TrueHD 信号。请选择“Auto”或“Dolby Dsur”处理这些信号。



欣赏纯正高保真声音（Pure Direct）

启用 Pure Direct 后，本机会以最短线路播放选择的音源以减小来自其他线路（如前面板显示屏）的电子噪音。这样，您便能欣赏高保真音质。

1 按 PURE DIRECT。

每当按此键时，将会启用或禁用 Pure Direct。



启用 Pure Direct 模式时，以下功能不可用。

- 选择声音程序
- 操作设定菜单和“选项”菜单
- 使用多区功能
- 查看前面板显示屏上的信息（未操作时）



播放拥有增强声音效果的数字压缩格式（例如 MP3 等）（Compressed Music Enhancer）

compressed music ENHANCER

Compressed Music Enhancer 增加了声音的深度和宽度，使您可欣赏接近声音未压缩前的原始声音的动态声音。此功能可与任何其他声音模式一起使用。

此外，“选项”菜单中的“高音质模式”（第 104 页）设置为“开启”（默认设置）时，Compressed Music Enhancer 能够增强未压缩数字音频的品质（例如 2 声道 PCM 和 FLAC）。

1 按 ENHANCER。

每当按此键时，将会启用或禁用 Compressed Music Enhancer。



“ENHANCER”点亮



Compressed Music Enhancer 无法在以下音频源中工作。

- 取样频率超过 48kHz 的信号
- DSD 音频



也可以使用“选项”菜单中的“Enhancer”（第 104 页）启用 / 禁用 Compressed Music Enhancer。

收听 FM/AM 电台（仅限加拿大和中国型号）

可以通过指定某个无线电电台的频率或从注册的无线电台中选择该电台，调谐至该电台。



- 无线电频率会随本机使用的国家或地区而有所区别。
- 如果无法很好地接收无线电，请调整 FM/AM 天线的方向。

选择接收频率

1 按 TUNER 选择“TUNER”作为输入源。

2 按 BAND 选择波段（FM 或 AM）。



3 按 TUNING 设置频率。

按住此键约 1 秒，即可自动搜索电台。



接收来自无线电电台的信号时，“TUNED”会点亮。

接收立体声信号时，“STEREO”会点亮。



- 可通过“选项”菜单中的“FM 模式”（第 106 页）在“立体声”和“单声道”之间切换 FM 广播的接收模式。当接收到的 FM 无线电电台信号不稳定时，切换到单声道可以使此情况得到改观。
- 您可以在收听广播时观看外部设备输入的视频。有关详情，请参见“视频输出”（第 105 页）。

注册喜爱的无线电电台（预设电台）

可注册多达 40 个无线电电台作为预设电台。注册电台后，可以通过选择预设电台的预设编号来轻松调谐至这些电台。



可使用“FM 自动预设”（第 77 页）自动注册具有强信号的 FM 电台。

手动注册电台

手动选择无线电电台并将其注册到预设编号。

1 按照“选择接收频率”（第 68 页）中的过程执行以调谐至所需的无线电电台。

2 按住 MEMORY 几秒钟。

首次注册电台时，所选无线电电台将注册到预设编号“01”。此后，您选择的每个电台将注册到最近注册的编号之后的下一个空的（未使用）预设编号。

预设编号



若要选择预设编号进行注册，请在调谐至所需的无线电电台后按 MEMORY 一次，按 PRESET 或数字键选择预设编号，然后再次按 MEMORY。

“Empty”（未使用）或当前注册的频率



■ 自动注册电台 (FM 自动预设)

自动注册具有强信号的 FM 电台。

- 1 按 TUNER 选择 “TUNER” 作为输入源。
- 2 按 OPTION。
- 3 使用光标键选择 “预设”，然后按 ENTER。



若要指定从哪个预设编号开始注册，请按光标键或 PRESET 选择预设编号。

- 4 若要开始自动预设过程，请按 ENTER。



若要取消自动预设过程，请按 RETURN。

自动预设过程结束时，“Preset” 屏幕上显示“完成”，“选项”菜单自动关闭。





■ 选择预设电台

通过选择注册无线电电台的预设编号来调谐至所需电台。

- 1 按 **TUNER** 选择“TUNER”作为输入源。
- 2 反复按 **PRESET** 选择所需的无线电电台。



未注册无线电电台时，将出现“No Presets”。

■ 清除预设电台

清除注册到预设编号的电台。

- 1 按 **TUNER** 选择“TUNER”作为输入源。
“TUNER”被选为输入源，当前选择的频率显示在前面板显示屏上。
- 2 按 **OPTION**。
- 3 使用光标键选择“预设”，然后按 **ENTER**。
- 4 使用光标键选择“清除预设”。
- 5 使用光标键选择要清除的预设电台，然后按 **ENTER**。

如果预设电台已清除，将显示“已清除”，然后显示下一个在用的预设编号。

- 6 若要从菜单中退出，请按 **OPTION**。

■ 清除所有预设电台

清除所有注册到预设编号的电台。

- 1 按 **TUNER** 选择“TUNER”作为输入源。
“TUNER”被选为输入源，当前选择的频率显示在前面板显示屏上。
- 2 按 **OPTION**。
- 3 使用光标键选择“预设”，然后按 **ENTER**。
- 4 使用光标键选择“清除所有预设”。
- 5 使用光标键选择“执行”，然后按 **ENTER**。
所有预设电台清除后，将显示“CLEAR ALL”，“选项”菜单自动关闭。

收听 DAB 电台 (仅限澳大利亚型号)

DAB (数字音频广播) 使用数字信号获得与模拟信号相比较为清楚的声音且更加稳定的接收效果。本机也接收 DAB+ (升级版的 DAB), 可以接收使用 MPEG-4 audio codec (AAC+) 的更多电台, 其拥有更有效的传输方式。



- 本机仅支持 Band III (174 至 240 MHz)。
- 请确保检查您所在地区的 DAB 覆盖情况, 因为当前并非所有区域都覆盖。对于全国范围的 DAB 状态和全球范围的 DAB 频率列表, 请在 <http://www.worlddab.org/> 在线检查 WorldDAB。



有关天线连接的详情, 请参见“连接广播天线”(第 38 页)。



准备 DAB 调谐

收听 DAB 广播电台之前, 应按照以下步骤进行初始扫描。

1 按 TUNER 选择“TUNER”作为输入源。

2 按 BAND 选择 DAB 频段。

如果您尚未执行初始扫描, 则前面板上将显示以下消息。



3 按 ENTER 开始初始扫描。



完成初始扫描时, 本机将按照存储的电台顺序自动进入第一个 DAB 广播电台。



- 如果在初始扫描中未发现 DAB 广播电台, 则再次显示第 1 步中的消息。按 ENTER 再次开始初始扫描。
- 您可以检查每个 DAB 通道标签的接收强度 (第 74 页)。
- 若要在存储了 DAB 广播电台之后再次执行初始扫描, 则选择“选项”菜单中的“初始扫描”(第 102 页)。如果再次执行初始扫描, 则当前已注册至预设编号的 DAB 广播电台将被清除。

选择用于接收的 DAB 广播电台

您可以从初始扫描中存储的电台选择 DAB 广播电台。

- 1 按 **TUNER** 选择“TUNER”作为输入源。
- 2 按 **BAND** 选择 DAB 频段。
- 3 反复按 **TUNING** 选择某个 DAB 无线电台。



- 选定的 DAB 广播电台当前不可用时将显示“Off Air”。
- 本机接收第二个电台时，“DAB”旁边将显示“2”。

二级电台



通过在“选项”菜单中“视频输出”（第 105 页）内选择视频输入插孔收听广播时，您可以观看外部设备中的视频输入。



注册喜爱的 DAB 无线电台 (预设电台)

可注册多达 40 个 DAB 无线电台作为预设电台。注册电台后，可以通过选择预设电台的预设编号来轻松调谐至这些电台。



您可以为每个 DAB 和 FM 频段注册最多 40 个收藏电台。

将 DAB 无线电台注册为预设电台

选择 DAB 无线电台并将其注册到预设编号。

- 1 按照“选择用于接收的 DAB 广播电台”（第 72 页）中的过程执行以调谐至所需的 DAB 无线电台。
- 2 按住 **MEMORY** 几秒钟。

首次注册电台时，所选无线电台将注册到预设编号“01”。此后，您选择的每个电台将注册到最近注册的编号之后的下一个空的（未使用）预设编号。

预设编号



若要选择预设编号进行注册，请在调谐至所需的 DAB 无线电台后按 **MEMORY** 一次，按 **PRESET** 或数字键选择预设编号，然后再按 **MEMORY**。

“Empty”（未使用）或“Overwrite?”（使用中）





■ 选择预设的 DAB 无线电台。

通过选择预设编号来调谐至所需 DAB 电台。

- 1 按 TUNER 选择 “TUNER” 作为输入源。
- 2 按 BAND 选择 DAB 频段。
- 3 反复按 PRESET 选择所需的 DAB 无线电台。



未注册 DAB 无线电台时，将出现 “No Presets”。

■ 清除预设的 DAB 电台

清除注册到预设编号的 DAB 电台。

- 1 按 TUNER 选择 “TUNER” 作为输入源。
“TUNER” 被选为输入源，当前选择的频率显示在前面板显示屏上。
- 2 按 OPTION。
- 3 使用光标键选择 “预设”，然后按 ENTER。
- 4 使用光标键选择要清除的预设 DAB 电台，然后按 ENTER。

如果预设电台已清除，将显示 “已清除”，然后显示下一个在用的预设编号。

- 5 若要从菜单中退出，请按 OPTION。

■ 清除所有预设 DAB 电台

清除所有注册到预设编号的 DAB 电台。

- 1 按 TUNER 选择 “TUNER” 作为输入源。
“TUNER” 被选为输入源，当前选择的频率显示在前面板显示屏上。
- 2 按 OPTION。
- 3 使用光标键选择 “预设”，然后按 ENTER。
- 4 使用光标键选择 “清除所有预设”。
- 5 使用光标键选择 “执行”，然后按 ENTER。
所有预设电台清除后，将显示 “CLEAR ALL”，“选项” 菜单自动关闭。

显示 DAB 信息

当本机调谐至 DAB 广播电台时，可接收各种类型的 DAB 信息。

- 1 调谐至所需的 DAB 广播电台。
- 2 按前面板上的 INFO。

每当按此键时，显示的项目都会更改。



项目名称

约 3 秒后，将显示与显示的项目对应的信息。



信息

DLS (Dynamic Label Segment)	当前电台的相关信息
Ensemble Label	群组名称
Program Type	电台类型
Date And Time	当前日期和时间
Audio Mode	声音模式（单声道 / 立体声）和比特率
CH Label/Freq.	通道标签和频率
Signal Quality	信号接收质量（0 [无] 至 100 [最佳]）
DSP Program	声音模式名称
Audio Decoder	解码器名称



根据选定 DAB 电台的不同，一些信息可能不可用。

您可以检查每个 DAB 通道标签的接收强度

您可以检查每个 DAB 通道标签的接收强度（0 [无] 至 100 [最佳]）。

- 1 按 TUNER 选择“TUNER”作为输入源。
- 2 按 BAND 选择 DAB 频段。
- 3 按 OPTION。
- 4 使用光标键选择“Tune AID”，然后按 ENTER。
- 5 使用光标键选择所需的 DAB 通道标签。



DAB 通道标签

接收强度

- 6 若要从菜单中退出，请按 RETURN。



DAB 频率信息

本机仅支持 Band III（174 至 240 MHz）。

频率	通道标签
174.928 MHz	5A
176.640 MHz	5B
178.352 MHz	5C
180.064 MHz	5D
181.936 MHz	6A
183.648 MHz	6B
185.360 MHz	6C
187.072 MHz	6D
188.928 MHz	7A
190.640 MHz	7B
192.352 MHz	7C
194.064 MHz	7D
195.936 MHz	8A
197.648 MHz	8B
199.360 MHz	8C
201.072 MHz	8D
202.928 MHz	9A
204.640 MHz	9B
206.352 MHz	9C
208.064 MHz	9D
209.936 MHz	10A
211.648 MHz	10B
213.360 MHz	10C
215.072 MHz	10D
216.928 MHz	11A
218.640 MHz	11B
220.352 MHz	11C
222.064 MHz	11D
223.936 MHz	12A

频率	通道标签
225.648 MHz	12B
227.360 MHz	12C
229.072 MHz	12D
230.784 MHz	13A
232.496 MHz	13B
234.208 MHz	13C
235.776 MHz	13D
237.488 MHz	13E
239.200 MHz	13F

收听 FM 电台（仅限澳大利亚型号）

可以通过指定某个无线电电台的频率或从注册的无线电电台中选择该电台，调谐至该电台。



如果无法很好地接收无线电，请调整 DAB/FM 天线的方向。

选择接收频率

1 按 TUNER 选择“TUNER”作为输入源。

2 按 BAND 选择 FM 频段。



3 按 TUNING 设置频率。

按住此键约 1 秒，即可自动搜索电台。



接收来自无线电电台的信号时，“TUNED”会点亮。

接收立体声信号时，“STEREO”也会点亮。



- 可通过“选项”菜单中的“FM 模式”（第 106 页）在“立体声”和“单声道”之间切换 FM 广播的接收模式。当接收到的 FM 无线电电台信号不稳定时，切换到单声道可以使此情况得到改观。
- 您可以在收听广播时观看外部设备输入的视频。有关详情，请参见“视频输出”（第 105 页）。

注册喜爱的 FM 无线电电台 （预设电台）

可注册多达 40 个 FM 无线电电台作为预设电台。注册电台后，可以通过选择预设电台的预设编号来轻松调谐至这些电台。



可使用“FM 自动预设”（第 69 页）自动注册具有强信号的 FM 电台。



■ 手动注册电台

手动选择无线电电台并将其注册到预设编号。

- 1 按照“选择接收频率”（第 76 页）中的过程执行以调谐至所需的无线电电台。
- 2 按住 MEMORY 几秒钟。

首次注册电台时，所选无线电电台将注册到预设编号“01”。此后，您选择的每个电台将注册到最近注册的编号之后的下一个空的（未使用）预设编号。

预设编号



若要选择预设编号进行注册，请在调谐至所需的无线电电台后按 MEMORY 一次，按 PRESET 或数字键选择预设编号，然后再按 MEMORY。

“Empty”（未使用）或当前注册的频率



■ 自动注册电台（FM 自动预设）

自动注册具有强信号的 FM 电台。



仅 Radio Data System 广播电台可通过“自动预设”功能自动注册。

- 1 按 TUNER 选择“TUNER”作为输入源。
- 2 按 OPTION。
- 3 使用光标键选择“预设”，然后按 ENTER。



若要指定从哪个预设编号开始注册，请按光标键或 PRESET 选择预设编号。

- 4 若要开始自动预设过程，请按 ENTER。



若要取消自动预设过程，请按 RETURN。

自动预设过程结束时，“预设”屏幕上显示“完成”，“选项”菜单自动关闭。

■ 选择预设电台

通过选择注册无线电电台的预设编号来调谐至所需电台。

- 1 按 TUNER 选择“TUNER”作为输入源。
- 2 按 BAND 选择 FM 频段
- 3 反复按 PRESET 选择所需的无线电电台。



未注册无线电电台时，将出现“No Presets”。

■ 清除预设电台

清除注册到预设编号的电台。

- 1 按 TUNER 选择“TUNER”作为输入源。
“TUNER”被选为输入源，当前选择的频率显示在前面板显示屏上。
- 2 按 OPTION。
- 3 使用光标键选择“预设”，然后按 ENTER。
- 4 使用光标键选择“清除预设”。
- 5 使用光标键选择要清除的预设电台，然后按 ENTER。
如果预设电台已清除，将显示“已清除”，然后显示下一个在用的预设编号。
- 6 若要从菜单中退出，请按 OPTION。

■ 清除所有预设电台

清除所有注册到预设编号的电台。

- 1 按 TUNER 选择“TUNER”作为输入源。
“TUNER”被选为输入源，当前选择的频率显示在前面板显示屏上。
- 2 按 OPTION。
- 3 使用光标键选择“预设”，然后按 ENTER。
- 4 使用光标键选择“清除所有预设”。
- 5 使用光标键选择“执行”，然后按 ENTER。
所有预设电台清除后，将显示“CLEAR ALL”，“选项”菜单自动关闭。

播放音乐方式 Bluetooth

可以在本机上播放存储在 Bluetooth 装置（例如智能手机）上的音乐文件。

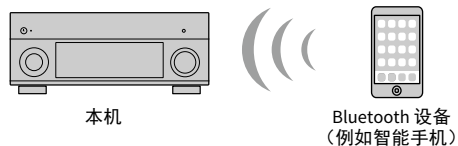

- 若要使用 Bluetooth 功能，请将“设定”菜单中的“Bluetooth”（第 129 页）设置为“开启”。
- 将无线天线竖直向上以无线连接 Bluetooth 设备。有关详情，请参见“准备无线天线”（第 40 页）。



有关受支持 Bluetooth 装置的详情，请参阅“受支持的装置和文件格式”（第 158 页）。



在本机上播放 Bluetooth 装置音乐

遵循以下步骤在 Bluetooth 装置（例如智能手机）和本机之间建立 Bluetooth 连接，在本机上播放存储在 Bluetooth 装置中的音乐。



本机不支持通过 Bluetooth 播放视频。

- 1 按 BLUETOOTH 选择“Bluetooth”作为输入源。**
- 2 在 Bluetooth 装置上，从可用装置列表中选择本机（本机的网络名称）。**
Bluetooth 和本机之间的连接将建立。
如果需要密钥，则输入数字“0000”。
- 3 在 Bluetooth 装置上，选择歌曲，然后开始播放。**
电视上显示播放窗口（艺术家名称、专辑名称和歌曲标题）。



- 如果本机检测到先前连接的 Bluetooth 装置，本机将自动在步骤 1 后自动连接到 Bluetooth。若要建立另外的 Bluetooth 连接，请首先终止当前 Bluetooth 连接。
- 若要终止 Bluetooth 连接，请执行以下操作之一。
 - 在 Bluetooth 装置上执行断开连接操作。
 - 在本机上选择除“Bluetooth”之外的输入源。
 - 选择“设定”菜单中“Bluetooth”（第 129 页）内的“断开”。
- 可以使用遥控器上的播放操作键（▶、■、■、◀◀、▶▶）控制播放。

播放存储在 USB 存储装置上的音乐

可以在本机上播放存储在 USB 存储装置上的音乐文件。本机支持 USB 大容量存储类装置（FAT16 或 FAT32 格式）。



有关可播放文件格式的详情，请参阅“受支持的装置和文件格式”（第 158 页）。

连接 USB 存储装置

1 将 USB 存储装置连接至 USB 插孔。

本机（前部）

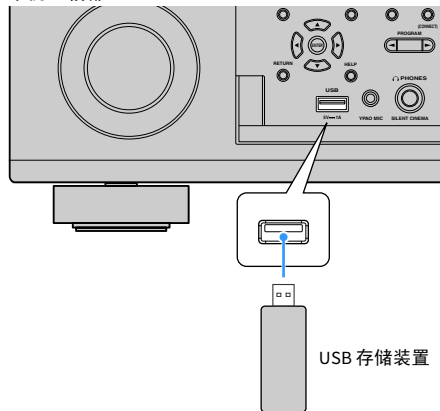

如果 USB 存储装置包含多个文件，可能需要一些时间来加载这些文件。在此情况下，前面板显示屏上将出现“Loading...”。



- 在断开 USB 存储装置与 USB 插孔的连接前，请停止播放该装置。
- 将 USB 内存装置直接连接至本机的 USB 插孔。不使用延长线缆。
- 本机在处于待机模式时无法为 USB 设备充电。

播放 USB 存储装置内容

按照以下过程进行操作，操作 USB 存储装置内容并开始播放。

可使用电视屏幕上显示的菜单控制 USB 存储装置。

1 按 USB 选择“USB”作为输入源。

电视上会显示浏览屏幕。



如果正在 USB 存储装置上进行播放，则将显示播放屏幕。



2 使用光标键选择项目，然后按 ENTER。

如果选择了一首歌曲，则将开始播放并将显示播放屏幕。

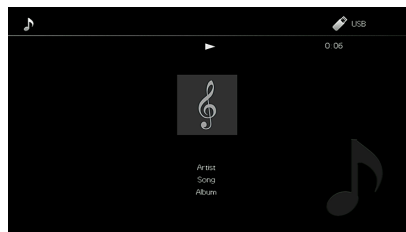

- 若要返回至上一屏幕，请按 RETURN。
- 若要在菜单操作期间返回至浏览器屏幕的顶层屏幕，则按住 RETURN。
- 无法选择本机不支持的文件。
- 如果本机在播放期间检测到一系列不受支持的文件（例如图像和隐藏文件），播放将自动停止。
- 您可以将您喜爱的项目注册为快捷键，通过选择快捷键编号直接访问它们（第 98 页）。



浏览屏幕



1 状态指示器

显示当前随机 / 重复播放设置（第 82 页）。

2 目录列表

显示 USB 存储装置的目录。使用光标键选择项目，然后按 ENTER 确认选择。

3 项目编号 / 总数

4 操作菜单

使用光标键选择项目。按 ENTER 确认选择。

菜单	功能
前 1 页	移至列表的上一页 / 下一页。
后 1 页	
正在播放	移至播放屏幕。
前 10 页	
后 10 页	向前 / 向后移动 10 页。



如果“选项”菜单中的“视频输出”设为“关闭”之外的选项，您可以按左光标键关闭浏览屏幕。如要再次显示浏览屏幕，请按任意光标键。有关详情，请参见“视频输出”（第 105 页）。

■ 播放屏幕

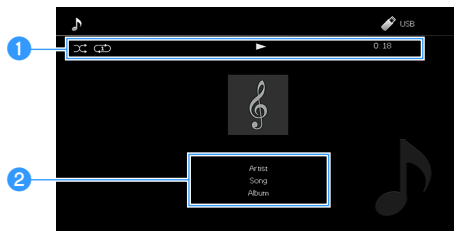

1 状态指示器

显示当前的随机 / 重复播放设置（第 84 页）、播放状态（如播放 / 暂停）和经过时间。

2 播放信息

显示艺术家姓名、专辑名称、歌曲名。



可以使用遥控器上的播放操作键（▶、■、⏸、⏮、⏭）控制播放。

■ 随机播放 / 重复播放设置

可配置重复 / 随机播放设置以播放 USB 存储装置内容。

1 选择“USB”作为输入源时，请按 **OPTION**。

2 使用光标键选择“随机播放 / 重复”，然后按 **ENTER**。



• 若要在菜单操作期间返回至上一屏幕，请按 **RETURN**。

• 圆括号中的文本是前面板显示屏上的指示。

3 使用光标键选择“随机播放”（Shuffle）或“重复”（Repeat），然后选择一个设置。

项目	设置	功能
随机播放 (Shuffle)	关闭 (Off)	关闭随机播放功能。
	开启 (On)	以随机顺序播放当前歌曲集（文件夹）中的歌曲。 “⌘”会出现在电视屏幕中。
重复 (Repeat)	关闭 (Off)	关闭重复播放功能。
	一首 (One)	重复播放当前歌曲。 “⌚”会出现在电视屏幕中。
	全部 (All)	重复播放当前歌曲集（文件夹）中的所有歌曲。 “⌚”会出现在电视屏幕中。

4 若要从菜单中退出，请按 **OPTION**。

播放存储在媒体服务器（PC/NAS）上的音乐

可以在本机上播放存储在您媒体服务器上的音乐文件。



- 若要使用此功能，必须将本机及 PC 连接至同一路由器（第 40 页）。可以在“设定”菜单的“网络”（第 126 页）中检查是否已为本机正确分配网络参数（如 IP 地址）。
- 使用无线网络连接时，音频播放可能会被中断。在这种情况下，请使用有线网络连接。



有关可播放文件格式的详情，请参阅“受支持的装置和文件格式”（第 158 页）。

媒体共享设置

若要播放存储在您的 PC 或媒体服务器上的音乐文件，首先需要在每个音乐服务器上配置媒体共享设置。

■ 对于安装了 Windows Media Player 的 PC

根据 PC 和 Windows Media Player 版本（以下步骤为 Windows Media Player 12 为设置例子）的设置步骤的不同而不同。

- 1 在 PC 上启动 Windows Media Player 12。
- 2 选择“Stream”，然后选择“Turn on media streaming”。
- 3 单击“Turn on media streaming”。
- 4 从本机型号名称旁边的下拉列表中选择“Allowed”。
- 5 单击“OK”退出。



有关媒体共享设置的信息，请参阅 Windows Media Player 帮助。

■ 对于安装了其他媒体服务器软件的 PC 或 NAS

参见装置或软件的使用说明书，然后配置媒体共享设置。

播放 PC 音乐内容

按照以下过程进行操作，操作 PC 音乐内容并开始播放。
可使用电视屏幕上显示的菜单控制 PC/NAS。

1 反复按 NET 选择“SERVER”作为输入源。

电视上会显示浏览屏幕。



如果正在 PC 上播放从本机选择的音乐文件，则将显示播放屏幕。

2 使用光标键选择音乐服务器，然后按 ENTER。

3 使用光标键选择项目，然后按 ENTER。

如果选择了一首歌曲，则将开始播放并将显示播放屏幕。

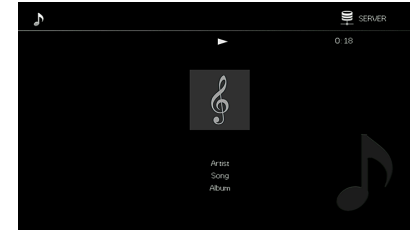

- 若要返回至上一屏幕，请按 RETURN。
- 若要在菜单操作期间返回至浏览器屏幕的顶层屏幕，则按住 RETURN。
- 无法选择本机不支持的文件。
- 如果本机在播放期间检测到一系列不受支持的文件（例如图像和隐藏文件），播放将自动停止。
- 您可以将您喜爱的项目注册为快捷键，通过选择快捷键编号直接访问它们（第 98 页）。



浏览屏幕



- 1 状态指示器**
显示当前随机 / 重复播放设置（第 86 页）。
- 2 目录列表**
显示 PC 内容的列表。使用光标键选择项目，然后按 ENTER 确认选择。
- 3 项目编号 / 总数**
- 4 操作菜单**
使用光标键选择项目。按 ENTER 确认选择。

菜单	功能
前 1 页	移至列表的上—页 / 下—页。
后 1 页	
正在播放	移至播放屏幕。
前 10 页	
后 10 页	向前 / 向后移动 10 页。



如果“选项”菜单中的“视频输出”设为“关闭”之外的选项，您可以按左光标键关闭浏览屏幕。如要再次显示浏览屏幕，请按任意光标键。有关详情，请参见“视频输出”（第 105 页）。

播放屏幕

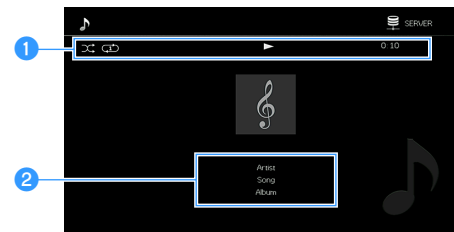

- 1 状态指示器**
显示当前的 shuffle/repeat 设置（第 84 页）、播放状态（如播放 / 暂停）和经过时间。
- 2 播放信息**
显示艺术家姓名、专辑名称、歌曲名。



可以使用遥控器上的播放操作键（▶、■、■、◀、▶、◀◀、▶▶）控制播放。

■ 随机播放 / 重复播放设置

可配置重复 / 随机播放设置以播放 PC 音乐内容。



1 选择“SERVER”作为输入源时，请按 **OPTION**。

2 使用光标键选择“随机播放 / 重复”，然后按 **ENTER**。



- 若要在菜单操作期间返回至上一屏幕，请按 RETURN。
- 圆括号中的文本是前面板显示屏上的指示。

3 使用光标键选择“随机播放”（Shuffle）或“重复”（Repeat），然后选择一个设置。

项目	设置	功能
随机播放 (Shuffle)	关闭 (Off)	关闭随机播放功能。
	开启 (On)	以随机顺序播放当前歌曲集（文件夹）中的歌曲。 “  ”会出现在电视屏幕中。
重复 (Repeat)	关闭 (Off)	关闭重复播放功能。
	一首 (One)	重复播放当前歌曲。 “  ”会出现在电视屏幕中。
	全部 (All)	重复播放当前歌曲集（文件夹）中的所有歌曲。 “  ”会出现在电视屏幕中。

4 若要从菜单中退出，请按 **OPTION**。



收听 Internet 电台

您可以收听全球的 Internet 电台。



- 若要使用此功能，必须将本机连接至 Internet（第 40 页）。可以在“网络”菜单的“信息”（第 126 页）中检查是否已为本机正确分配网络参数（如 IP 地址）。
- 您可能无法收到某些 Internet 电台。
- 本机使用 airable.Radio service。airable 是 Tune In GmbH 的服务。
- 此服务可能会在未经通知的情况下被中断。
- 根据语言不同文件夹名称不同。



播放 Internet 电台

1 反复按 NET 选择“NET RADIO”作为输入源。

电视上会显示浏览屏幕。

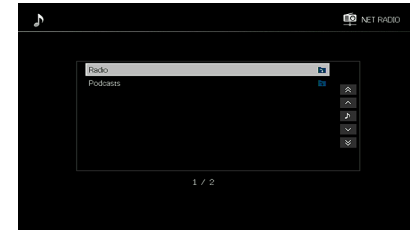

2 使用光标键选择项目，然后按 ENTER。

如果选择了一个 Internet 无线电台，则将开始播放并将显示播放屏幕。

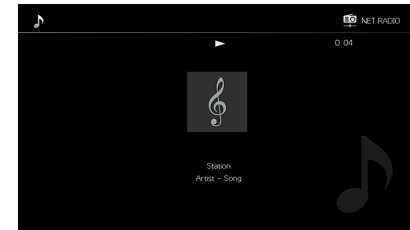

- 若要返回至上一屏幕，请按 RETURN。
- 您可以将您喜爱的项目注册为快捷键，通过选择快捷键编号直接访问它们（第 98 页）。

浏览屏幕



1 目录列表

显示 Internet 电台内容的列表。使用光标键选择项目，然后按 ENTER 确认选择。

2 项目编号 / 总数

3 操作菜单

使用光标键选择项目。按 ENTER 确认选择。

菜单	功能
前 1 页	移至列表的上一页 / 下一页。
后 1 页	
正在播放	移至播放屏幕。
前 10 页	向前 / 向后移动 10 页。
后 10 页	



如果“选项”菜单中的“视频输出”设为“关闭”之外的选项，您可以按左光标键关闭浏览屏幕。如要再次显示浏览屏幕，请按任意光标键。有关详情，请参见“视频输出”（第 105 页）。

播放屏幕

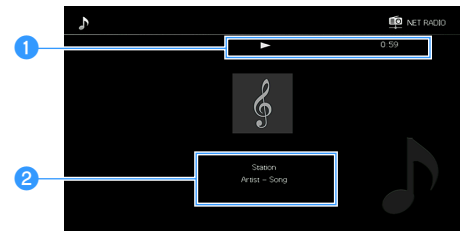

1 播放指示器

显示经过时间。

2 播放信息

显示电台名称、专辑名称和歌曲名。



- 您可以使用遥控器上的播放操作键 (s) 停止播放。
- 根据电台的不同，一些信息可能不可用。

注册喜爱的 Internet 电台（收藏夹）

通过将您喜爱的 Internet 电台注册至“收藏夹”，您可以在浏览窗口中快速从“收藏夹”文件夹中访问它们。



您也可以最多将 40 个喜爱的 USB 和网络内容或 Bluetooth 输入源注册为快捷键（第 98 页）。

■ 在浏览 / 播放窗口中注册电台

- 1 在浏览窗口中选择所需的 Internet 广播电台或开始播放以显示播放窗口。
- 2 按 **OPTION**。
- 3 使用光标键选择“添加到收藏夹”，然后按 **ENTER**。

选定的电台将添加至“收藏夹”文件夹。
注册到收藏夹的电台显示时带有“★”。

浏览屏幕



若要删除注册到收藏夹的电台，则选择该电台，然后选择“从收藏夹中删除”。



使用 AirPlay 播放 iTunes/iPod 音乐

利用 AirPlay 功能，您可通过网络在本机上播放 iTunes/iPod 音乐。

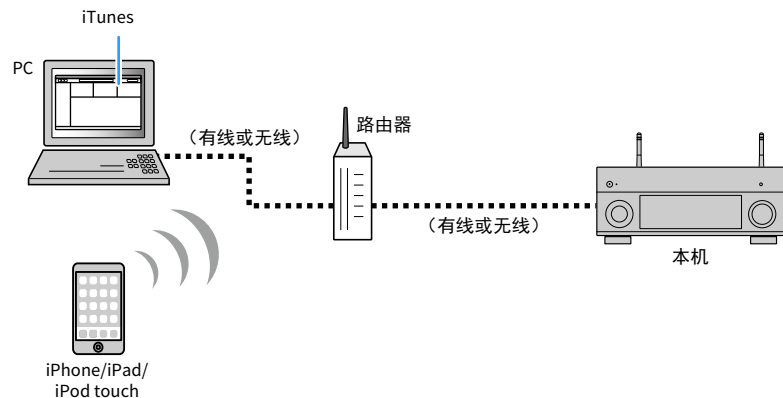

- 若要使用此功能，必须将本机及 PC 或 iPod 连接至同一路由器。可以在“设定”菜单的“信息”（第 126 页）中检查是否已为本机正确分配网络参数（如 IP 地址）。
- 使用多 SSID 路由器时，根据所连接的 SSID，对本机的访问可能会受限。将 iPod 连接至可以访问本机的 SSID。



有关受支持的 iPod 装置的详情，请参阅“受支持的装置和文件格式”（第 158 页）。

播放 iTunes/iPod 音乐内容

按照以下过程进行操作以在本机上播放 iTunes/iPod 音乐内容。

1 打开本机，在 PC 上启动 iTunes 或在 iPod 上显示播放屏幕。

如果 iTunes/iPod 可识别本机，则将出现 AirPlay 图标。

iTunes（示例）

iOS（示例）

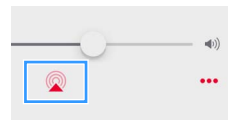

如果未出现图标，请检查本机和 PC/iPod 是否正确连接至路由器。

2 在 iTunes/iPod 上，单击（点击）AirPlay 图标，然后选择本机（本机的网络名称）作为音频输出装置。

3 选择歌曲，然后开始播放。

本机会自动选择“AirPlay”作为输入源，然后开始播放。

电视上会显示播放屏幕。



- 通过将“设定”菜单上的“网络待机”（第 127 页）设置为“开启”，可在 iTunes 或 iPod 上开始播放时自动打开本机。
- 您可在“设定”菜单上的“网络名称”（第 128 页）中编辑 iTunes/iPod 上显示的网络名称（本机的网络名称）。
- 您可以在播放过程中通过 iTunes/iPod 调节本机音量。若要禁用从 iTunes/iPod 控制音量，请将“网络”菜单中的“AirPlay 音量联动”（第 128 页）设置为“关闭”。

警告

使用 iTunes/iPod 控制来调节音量时，音量可能会意外变大。这可能会导致本机或音箱损坏。如果在播放期间音量突然变大，请立即在 iTunes/iPod 上停止播放。

■ 播放屏幕



播放操作键

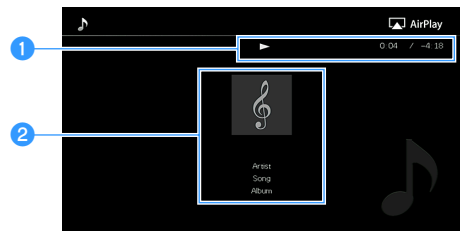

1 播放指示器

显示经过时间 / 剩余时间。

2 播放信息

显示艺术家姓名、专辑名称、歌曲名。



可以使用遥控器上的播放操作键（▶、■、■、◀◀、▶▶）控制播放。

在多个房间中播放视频 / 音频（多区域）

使用多区功能可以在安装了本机的房间（主区）和其他房间（Zone2）中播放不同的输入源。

例如，您在客厅（主区）观看电视时，另一个人可在书房（Zone2）收听电台。

• 可输出到 Zone2 的音频信号因您将 Zone2 中的装置连接到本机的输出插孔的方式而异。有关详情，请参见“多区输出”（第 160 页）。

多区域配置示例

由于在多区配置中有多种使用本机的方式，因此建议您向最近的 Yamaha 授权经销商或服务中心咨询，了解最适合自己的多区连接。

在其他房间欣赏音乐

您可以使用放在其他房间的音箱欣赏音乐。

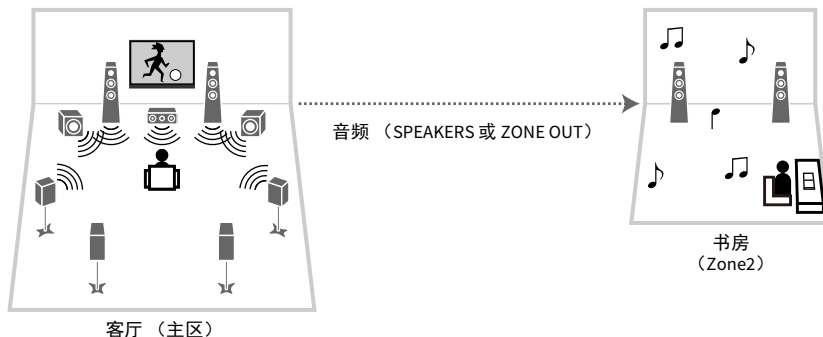

连接

音箱（直接连接到本机）：第 30 页

音箱（使用外部放大器）：第 93 页

在其他房间欣赏视频 / 音乐

您可以使用放在其他房间的电视欣赏视频 / 音乐。

使用电视和音箱欣赏视频 / 音乐

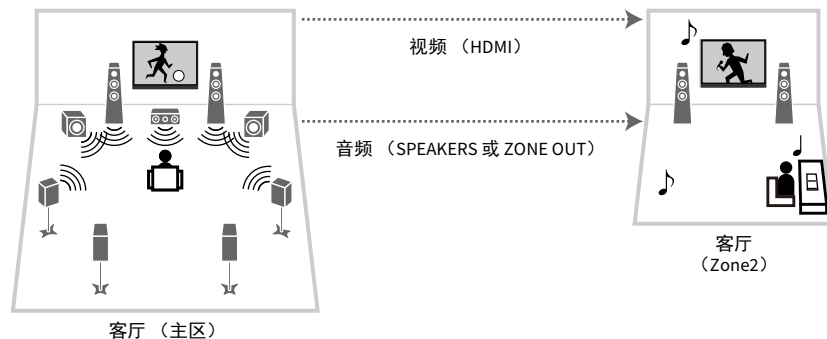

连接

TV：第 94 页

音箱（直接连接到本机）：第 30 页

音箱（使用外部放大器）：第 93 页

仅使用电视欣赏视频 / 音乐

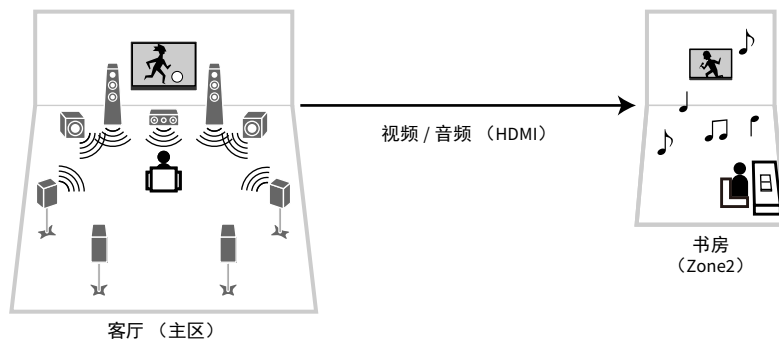

连接

TV：第 94 页

准备 Zone2

将要在 Zone2 中使用的装置连接至本机。

警告

- 连接音箱或外部放大器前，将本机的电源线从交流墙壁电源插座中拔出。
- 请确保音箱裸线的线芯没有相互接触或没有接触本机的金属部位。否则，可能损坏本机或音箱。如果音箱缆线短路，则当打开本机时，“Check SP Wires”会出现在前面板显示屏上。

■ 连接音箱以播放音频

连接音箱以播放 Zone2 中的音频。连接方法可能不同，具体取决于要使用的放大器（本机或外部放大器）。

使用本机的内部放大器

用音箱缆线将 Zone2 中放置的音箱连接至本机。有关详细信息，请参见“连接 Zone2 音箱”（第 30 页）。

使用外部放大器

用立体声针口缆线将 Zone2 中放置的外部放大器连接至本机，并将音箱连接至外部放大器。

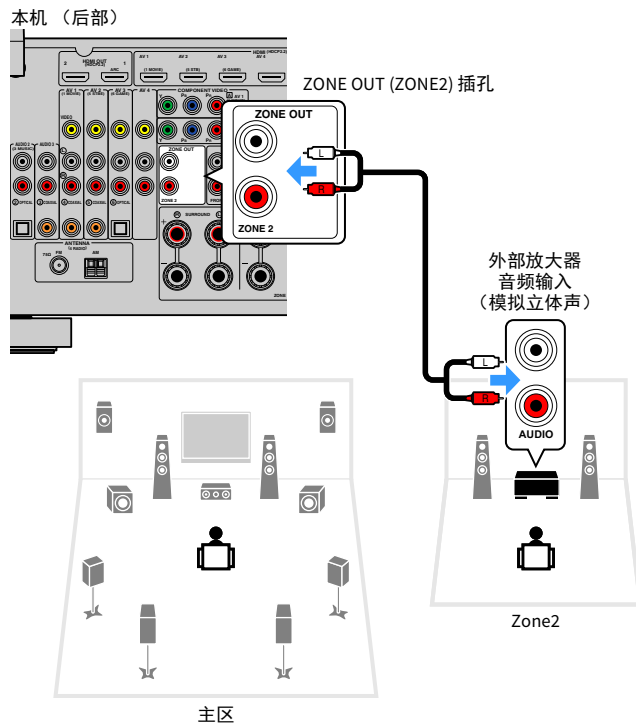

您可以使用本机调节 Zone2 输出的音量。使用带有音量控制的外接功放时，将“多区域”菜单中的“音量”（第 130 页）设为“固定”。

■ 连接与 HDMI 兼容的装置以播放视频 / 音频

连接兼容 HDMI 装置（例如电视）以播放 Zone2 中的视频 / 音频。



- 若要在 Zone2 中观看视频装置上播放的视频，则需要使用 HDMI 缆线将视频装置连接至本机（第 34 页）。
- 我们建议在连接到本机的播放装置上禁用 HDMI 控制。
- 屏幕操作对 Zone2 不可用。

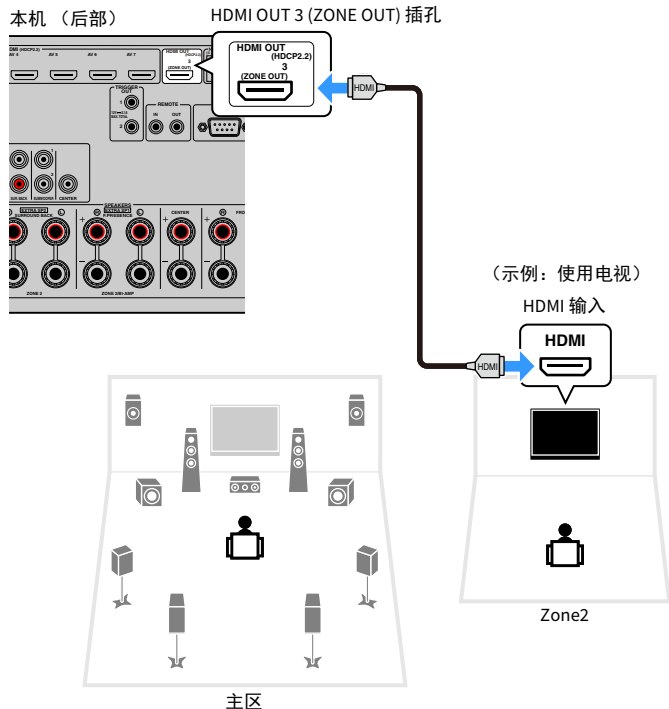

您还可以使用放置在 Zone2 中的音箱输出音频（第 30 页）。

- 当执行以下任一操作时，其他区域中可能发生视频 / 音频中断。
 - 通过 HDMI 或切换电视输入打开 / 关闭连接到本机的电视
 - 启用 / 禁用区域输出或选择其输入源
 - 更改声音模式或音频设置

■ 从 Zone2 操作本机（远程连接）

通过将红外线信号接收机 / 发射器连接至本机的 REMOTE IN/OUT 插孔，可以用自带的遥控器从 Zone2 操作本机和外部装置。



（仅限中国型号）

如果您为每个装置注册了远程控制码，您可以使用随机遥控器操作外部装置。有关详情，请参阅随附 CD 光盘内的“Supplement for Remote Control”。

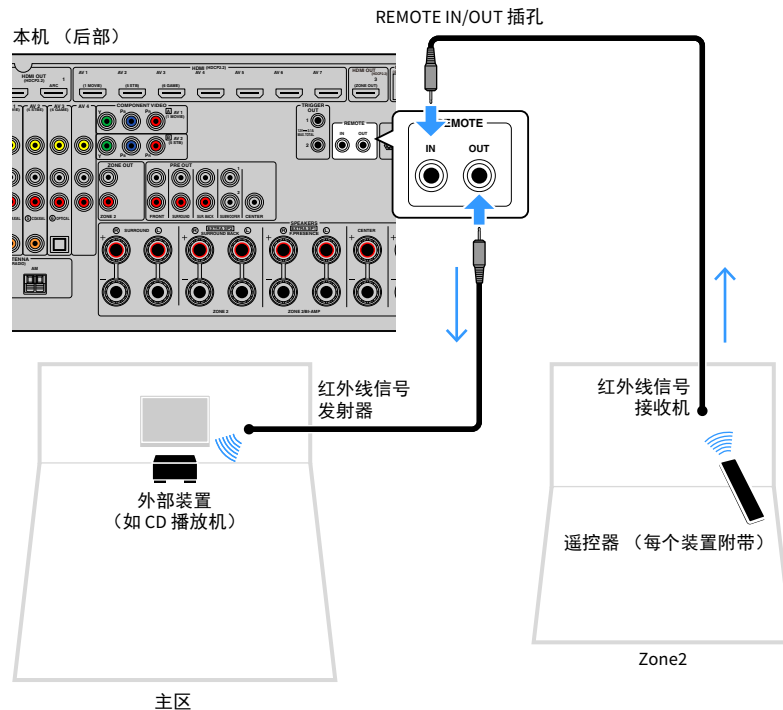

Yamaha 产品之间的远程连接

如果您使用的是支持远程连接的 Yamaha 产品（如本机），则不需要红外线信号发射器。通过将 REMOTE IN/OUT 插孔与单声道迷你插孔缆线和红外线信号接收机连接，可以传输遥控器信号。

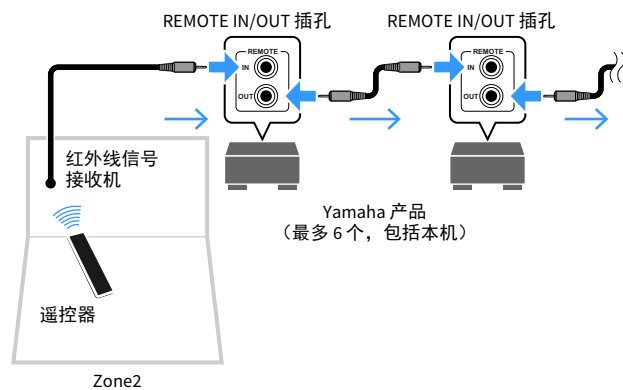

控制 Zone2



1 将 MAIN/ZONE2 设置为“ZONE2”。

2 按 （接收器电源）。

每当按此键时，将会启用或禁用 Zone2。

Zone2 启用时，“ZONE2”将在前面板显示屏中点亮。

3 使用 输入选择键选择输入源。



- 可输出到 Zone2 的音频信号因您将 Zone2 中的装置连接到本机的输出插孔的方式而异。有关详情，请参见“多区输出”（第 160 页）。
- 您不能为每个区专门选择 Bluetooth、USB 和网络源。例如，如果为 Zone2 选择“SERVER”，而为主区选择“USB”，则主区的输入源也会切换至“SERVER”。

4 在外部装置上开始播放，或选择无线电台。

请参阅外部装置的使用说明书。

有关以下操作的详情，请参见相应页面。

- 收听 FM/AM 电台（仅限加拿大和中国型号）（第 68 页）
- 收听 DAB 电台（仅限澳大利亚型号）（第 71 页）
- 收听 FM 电台（仅限澳大利亚型号）（第 76 页）
- 播放音乐方式 Bluetooth（第 79 页）
- 播放存储在 USB 存储装置上的音乐（第 80 页）
- 播放存储在媒体服务器（PC/NAS）上的音乐（第 83 页）
- 收听 Internet 电台（第 87 页）
- 使用 AirPlay 播放 iTunes/iPod 音乐（第 90 页）



只有在主区中进行 AirPlay 播放时，AirPlay 才可在 Zone2 中使用。



- 使用 AV CONTROLLER（第 9 页）或输入选择键（第 15 页）将“Main Zone Sync”选定为 Zone2 输入时，Zone2 输入将自动切换为与主区中选定的输入源相符合。
- 若要播放 Zone2 中的 DSD 音频，请将“Main Zone Sync”选定为 Zone2 输入，或者使用聚会模式（第 97 页）。

警告

为避免出现意外噪音，请勿在 Zone2 中播放 DTS-CD。



■ Zone2 的其他操作

启用 Zone2 时，还可使用以下功能。

调节音量

按 VOLUME 或 MUTE。

同时选择输入源和设置（SCENE）

按 SCENE 1-8。



若要将当前设置（输入源、音量和音调控制）注册到某个场景，请按住所需 SCENE1-8 键直至“SET Complete”出现在前面板显示屏上。

设置睡眠定时器

重复按 SLEEP 可设置时间（120 分钟、90 分钟、60 分钟、30 分钟和关闭）。

播放带有丰富声音（压缩音乐增强器）的数字压缩格式（如 MP3 等）

按 ENHANCER。



PROGRAM 键可能在 Zone2 中也可用，具体取决于“遥控器键”设置。

■ 在多个房间中欣赏同一音源（聚会模式）

使用聚会模式，您可以在 Zone2 中播放主区中正播放的同一音乐。在聚会模式期间，将会为所有区域自动选择立体声播放。如果您想在家庭聚会中使用主区音乐作为背景音乐，则可使用此功能。

1 按 PARTY。

每当按此键时，将会打开或关闭聚会模式。

打开聚会模式时，“PARTY”将在前面板显示屏中点亮。



如果聚会模式对 Zone2 不起作用，请将“设定”菜单中的“聚会模式设定”（第 131 页）设置为“有效”（默认）。

注册喜爱的项目（快捷键）

您可以最多将 40 个喜爱的 USB 和网络内容或 Bluetooth 输入源注册为快捷键，通过选择快捷键编号直接访问它们。



- 您也可以使用“收藏夹”功能注册 Internet 电台（第 89 页）。
- 对于 Bluetooth 和 AirPlay，只能注册输入源。无法注册个人内容。

选择项目

选择所需的项目并将其注册到快捷键编号。

1 播放要注册的歌曲或电台。

2 按住 MEMORY 几秒钟。



快捷键编号（闪烁）



若要更改项目所注册的快捷键编号，请在步骤 2 后使用 PRESET 键选择快捷键编号。



“Empty”（未使用）或当前注册的频率

3 若要确认注册，请按 MEMORY。



重新调用注册的项目

通过选择快捷键编号重新调用注册的项目。

1 按 BLUETOOTH、USB 或 NET。

2 按 PRESET 选择所需的内容。



- 未检测到注册项目时将显示“No Presets”。
- 在以下情况下无法重新调用注册的项目。
 - 包含注册项目的 USB 存储装置未连接至本机时。
 - 包含注册项目的 PC/NAS 关闭或者未连接至网络时。
 - 注册的网络内容临时不可用或服务故障。
 - 注册的项目（文件）已被删除或移动至其他位置。
 - 无法建立 Bluetooth 连接。
- 当您注册存储在 USB 存储装置或 PC/NAS 上的音乐文件时，本机能够记住文件夹中音乐文件的相对位置。如果您向文件夹中添加或删除了任何音乐文件，本机将无法正确调用音乐文件。在这种情况下，请再次注册项目。
- 注册内容（歌曲和 Internet 广播电台）可以显示为列表并可以在您移动设备上使用 MusicCast CONTROLLER（第 58 页）轻松控制。

查看当前状态

您可以在前面板显示屏或电视上查看当前状态（当前选定的输入或 DSP 节目）。

切换前面板显示屏上的信息

1 按前面板上的 INFO 在不同的显示项目中进行选择。



项目名称

选定显示项目大约 3 秒后，其对应信息将显示。



信息



可用的项目因所选的输入源而异。此外，显示的项目可单独应用于每个输入源。

当前输入源	项目
AV 1-7	
AUX	输入（输入源名称）、DSP Program（声音模式名称）、Audio Decoder（解码器名称*）
AUDIO 1-3	
PHONO	
	（澳大利亚型号中不可用 AM 电台功能）
TUNER (FM/AM)	Frequency（频率）、DSP Program（声音模式名称）、Audio Decoder（解码器名称*） *（英国、欧洲、中东和俄罗斯型号） 当本机调谐至 Radio Data System 广播电台时，Radio Data System 数据也可用（第 HIDDEN 页）。
TUNER (DAB)	（仅限澳大利亚型号） 参阅“显示 DAB 信息”（第 74 页）获取详情。
Bluetooth	Song（歌曲标题）、Artist（艺术家姓名）、Album（歌曲集名称）、DSP Program（声音模式名称）、Audio Decoder（解码器名称*）
USB	
SERVER	Song（歌曲标题）、Artist（艺术家名称）、Album（专辑名称）、DSP Program（声音模式名称）、Audio Decoder（解码器名称*）、IP Address（IP 地址）、Ethernet MAC（Ethernet MAC 地址）、Wi-Fi MAC（Wi-Fi MAC 地址）
AirPlay	
NET RADIO	Song（歌曲标题）、Album（专辑名称）、Station（电台名称）、DSP Program（声音模式名称）、Audio Decoder（解码器名称*）、IP Address（IP 地址）、Ethernet MAC（Ethernet MAC 地址）、Wi-Fi MAC（Wi-Fi MAC 地址）
MusicCast Link	DSP Program（声音模式名称）、Audio Decoder（解码器名称*）、IP Address（IP 地址）、Ethernet MAC（Ethernet MAC 地址）、Wi-Fi MAC（Wi-Fi MAC 地址）

* 显示的项目为当前已激活的音频解码器的名称。如果未激活音频解码器，则显示“Decoder Off”。

查看电视上的状态信息



1 按 **OPTION**。

2 使用光标键选择“屏幕信息”，然后按 **ENTER**。
电视屏幕上显示下列信息。



当 SURROUND:AI 启用之后，同样显示 SURROUND:AI 的状态信息。

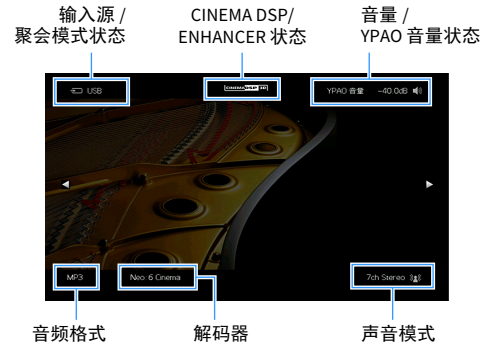

3 若要关闭信息显示，请按 **RETURN**。



- 您可以使用遥控器上的 **PROGRAM** 键在电视上显示状态信息。有关详情，请参见“PROGRAM 键”（第 134 页）。
- 使用左 / 右光标键在电视上显示“设定”菜单中的其他信息。

配置各播放源的播放设置（选项菜单）

您可为各播放源配置不同的播放设置。前面板（或电视屏幕）上提供了此菜单，您可以利用此菜单在播放过程中轻松配置设置。

1 按 OPTION。

前面板显示屏



电视屏幕

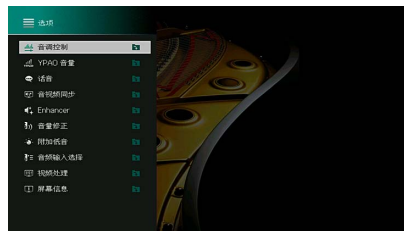

2 使用光标键选择项目，然后按 ENTER。



若要在菜单操作期间返回至上一屏幕，请按 RETURN。

3 使用光标键选择设置。

4 若要从菜单中退出，请按 OPTION。



选项菜单项



- 可用的项目因所选的输入源而异。
- 当输入图标显示在“选项”菜单的右上角时，设置将被应用到当前选择的输入源。否则，设置将应用于所有输入源。
- 圆括号中的文本是前面板显示屏上的指示。
- 默认设置已加下划线。

项目	功能	页码	
音调控制 (Tone Control)	单独调节高频范围 / 低频范围。	103	
YPAO 音量 (YPAO Volume)	YPAO 音量 (YPAO Vol)	启用 / 禁用 YPAO 音量。	103
	Adaptive DRC (A.DRC)	设置是否在调节音量的同时自动调节动态范围 (从最大到最小)。	103
话音 (Dialog)	话音强度 (Dialog Lvl)	调节对话音的音量。	103
	设定 (DTS Dialog)	调节 DTS:X 内容的对话音的音量。	103
	话音位置调整 (Dialog Lift)	调节对话音的感知高度。	104
音视频同步 (Lipsync)	手动调节视频和音频输出之间的延迟。	104	
设定 (Enhancer)	设定 (Enhancer)	启用 / 禁用 Compressed Music Enhancer。	104
	高音质模式 (HiRes Mode)	启用 / 禁用高分辨率模式 (为了增强未压缩数码音频的品质)。	104
音量修正 (Volume Trim)	输入修正 (In. Trim)	纠正各个输入源之间的音量差异。	105
	低音炮修正 (SW. Trim)	微调低音炮音量。	105
附加低音 (Extra Bass)	启用 / 禁用超低音。	105	
音频输入选择 (Audio Select)	音频输入选择 (A.Sel)	选择要播放的音频信号。	105
视频处理 (Video Process.)	视频模式 (V.M)	启用 / 禁用“设定”菜单中配置的视频信号处理设置。	105
视频输出 (Video Out)	视频输出 (V. Out)	选择要随选定的音频源输出的视频。	105

项目	功能	页码	
随机播放 / 重复 (Shuffle/Repeat)	随机播放 (Shuffle)	配置随机播放设置。	-
	重复 (Repeat)	配置重复播放设置。	-
FM 模式 (FM Mode)	FM 模式 (Mode)	切换 FM 广播的接收设置。	106
预设 (Preset)	FM 自动预设 (FM Auto Preset)	自动注册具有强信号的 FM 电台为预设电台。	106
	清除预设 (Clear Preset)	清除注册到预设编号的电台。	106
	清除所有预设 (ClearAllPreset)	清除所有注册到预设编号的电台。	106
添加到收藏夹 (Add to Fav.)	将您喜欢的 Internet 电台添加至“收藏夹”文件夹。	107	
从收藏夹中删除 (RemovefromFav.)	从“收藏夹”文件夹删除电台。	107	
初始扫描 (Init Scan)	(仅限澳大利亚型号) 执行 DAB 电台接收初始扫描。	71	
设定 (Tune AID)	(仅限澳大利亚型号) 您可以检查每个 DAB 通道标签的接收强度。	74	
屏幕信息 (On-screen Info)	显示当前状态信息。	107	

音调控制 (Tone Control)

单独调节高频范围 (高音) 和低频范围 (低音)。

选择

高音 (Treble)、低音 (Bass)

设置范围

-6.0 dB 至 0.0 dB 至 +6.0 dB、*0.5 dB 增量



- “高音”和“低音”为 0.0 dB，“直通”将显示。
- 如果设置极限值，则声音可能不会与其他声道的声音匹配。

YPAO 音量 (YPAO Volume)

启用 / 禁用 YPAO 音量或 Adaptive DRC。

YPAO 音量 (YPAO Vol.)

启用 / 禁用 YPAO 音量。如果启用了 YPAO 音量，高频和低频量将会自动根据音量进行调节，因此即使在很低音量时您也可以享受自然声音。

设置

关闭 (Off)	禁用 YPAO 音量。
开启 (On)	启用 YPAO 音量。



- “YPAO”测量结果保存后，YPAO 音量将有效工作 (第 44 页)。
- 建议将您以较低音量或者在夜间聆听时可启用 YPAO 音量和 Adaptive DRC。

Adaptive DRC (A.DRC)

设置是否在调节音量水平的同时自动调节动态范围 (从最大到最小)。若设置为“开启”，则对夜间以低音量收听音频很有用。

设置

关闭 (Off)	不自动调节动态范围。
开启 (On)	启用 YPAO 音量时，自动调整动态范围。

如果选择“开启”，则动态范围会在音量较小时变窄，并在音量较大时变宽。

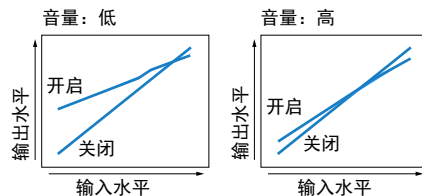

话音 (Dialog)

调节对话音的音量或感知高度。

话音强度 (Dialog Lvl)

调节对话音的音量。如果无法听清对话音，可通过增大此设置来增大音量。

设置范围

0 至 3



播放 DTS:X 内容时或者当 Dolby Surround 或 Neural:X 解码器工作时该设置不可用。

DTS Dialogue Control (DTS Dialog)

调节 DTS:X 内容的对话音的音量。

设置范围

0 至 6



仅当播放支持 DTS Dialogue Control 功能的 DTS:X 内容时该设置可用。

话音位置调整 (Dialog Lift)

调节对话音的感知高度。如果对话音好像来自电视屏幕下方，则可通过增大此设置来增加其感知高度。



此设置仅在符合以下任一情况时可用。

- 使用前现场感音箱时选择了一个声场程序 (2ch Stereo 和 7ch Stereo 除外)。
- Virtual Presence Speaker (VPS) (第 62 页) 正在运行。
(您可能从环绕声音箱听到对话音，具体取决于收听位置)。

设置范围

0 至 5 (值越大位置越高)

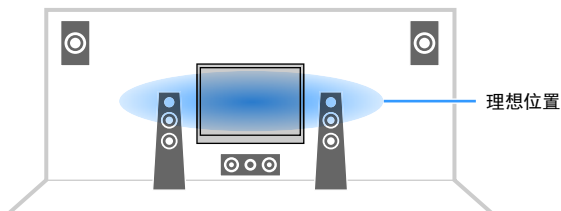

音视频同步 (Lipsync)

手动调节视频和音频输出之间的延迟。

设置范围

0 至 500 ms (1 ms 增量)



仅当“设定”菜单中“延时有效”(第 117 页) 设置为“有效”(默认) 时该设置可用。

Enhancer (Enhancer)

启用 / 禁用 Compressed Music Enhancer 和高分辨率模式。

Enhancer (Enhancer)

启用 / 禁用 Compressed Music Enhancer (第 67 页)。



- 对每个输入源单独应用此设置。
- 也可以使用遥控器上的 ENHANCER 启用 / 禁用 Compressed Music Enhancer (第 67 页)。

设置

关闭 (Off) 禁用 Compressed Music Enhancer。

开启 (On) 启用 Compressed Music Enhancer。

默认值

TUNER、Bluetooth、USB、(网络源)：开启 (On)

其他：关闭 (Off)



Compressed Music Enhancer 无法在以下音频源中工作。

- 取样频率超过 48kHz 的信号
- DSD 音频

高音质模式 (HiRes Mode)

当“Enhancer”设置为“开启”时，启用 / 禁用高分辨率模式。如果该功能设置为“开启”，您可以使用 Compressed Music Enhancer 增强未压缩数码音频的品质 (例如 2 声道 PCM 和 FLAC)。

设置

开启 (On) 启用高分辨率模式。
(根据音频信号处理情况的不同，高分辨率模式可能无法工作。)

关闭 (Off) 禁用高分辨率模式。

■ 音量修正 (Volume Trim)

配置输入设置。

输入修正 (In.Trim)

纠正各个输入源之间的音量差异。如果切换输入源时的音量变化对您造成了不便，请使用此功能纠正该问题。

设置范围

-6.0 dB 至 0.0 dB 至 +6.0 dB (0.5 dB 增量)

低音炮修正 (SW.Trim)

微调低音炮音量。

设置范围

-6.0 dB 至 0.0 dB 至 +6.0 dB (0.5 dB 增量)

■ 附加低音 (Extra Bass)

启用 / 禁用 附加低音。启用附加低音时，您可以体验增强的低音，与前置音箱和现场感音箱的尺寸无关，也与是否有低音炮无关。

设置

<u>关闭 (Off)</u>	禁用 附加低音。
开启 (On)	启用 附加低音。

■ 音频输入选择 (Audio Select)

选择要播放的音频信号。

音频输入选择 (A.Sel)

选择在对一个输入源连接了多个音频时要使用的音频输入插孔。

设置

<u>自动 (Auto)</u>	按下列优先顺序自动选择音频输入插孔。 1.HDMI 输入 2. 数字输入 (COAXIAL 或 OPTICAL) 3. 模拟输入 (AUDIO)
HDMI (HDMI)	始终选择 HDMI 输入。在未通过 HDMI 插孔输入信号的情况下，不会产生任何声音。
COAX/OPT (COAX/OPT)	始终选择数字输入 (COAXIAL 或 OPTICAL)。在未通过 COAXIAL 或 OPTICAL 插孔输入信号的情况下，不会产生任何声音。
模拟 (Analog)	始终选择模拟输入 (AUDIO)。在未通过 AUDIO 插孔输入信号的情况下，不会产生任何声音。

■ 视频处理 (Video Process.)

启用 / 禁用在“设定”菜单的“分辨率”和“纵横比”（第 124 页）中配置的视频信号处理（分辨率和高宽比）设置。

设置

<u>直通 (Direct)</u>	禁用视频信号处理。
信号处理 (Processing)	启用视频信号处理。

■ 视频输出 (V.Out)

选择要随音频输入源输出的视频。

设置

<u>关闭 (Off)</u>	不输出视频。
AV 1-7 (AV1-7)	通过对应的视频输入插孔输出视频输入。

■ 随机播放 / 重复 (Shuffle/Repeat)

配置随机播放设置或重复播放设置。

随机播放 (Shuffle)

为 USB 存储装置 (第 80 页) 或媒体服务器 (第 83 页) 配置随机播放设置。

设置

关闭 (Off)	关闭随机播放功能。
开启 (On)	以随机顺序播放当前歌曲集 (文件夹) 中的歌曲。

重复 (Repeat)

为 USB 存储装置 (第 80 页) 或媒体服务器 (第 83 页) 配置重复播放设置。

设置

关闭 (Off)	关闭重复播放功能。
一首 (One)	重复播放当前歌曲。
全部 (All)	重复播放当前歌曲集 (文件夹) 中的所有歌曲。

■ FM 模式 (FM Mode)

切换 FM 广播的接收设置。

FM 模式 (Mode)

在立体声和单声道之间切换 FM 广播的接收模式。

设置

立体声 (Stereo)	以立体声模式接收 FM 广播。
单声道 (Monaural)	以单声道模式接收 FM 广播。

■ 预设 (Preset)

注册电台或清除预设的电台。

FM 自动预设 (FM Auto Preset)

自动注册具有强信号的 FM 电台为预设电台。



- 可注册多达 40 个无线电电台作为预设电台。
- (仅限英国、欧洲、俄罗斯和中东型号)
仅 Radio Data System 广播电台可通过“FM 自动预设”功能自动保存。

清除预设 (Clear Preset)

清除注册到预设编号的电台。

清除所有预设 (ClearAllPreset)

清除所有注册到预设编号的电台。

设置

取消	取消电台注销操作。
执行	删除全部已注册的电台。

■ 添加到收藏夹（Add to Fav.）

将正在收听的网络电台注册至“Favorites”文件夹。



您也可以最多将 40 个喜爱的 USB 和网络内容或 Bluetooth 输入源注册为快捷键（第 98 页）。

■ 从收藏夹中删除（Remove from Fav.）

从“Favorites”文件夹中删除网络电台。

■ 初始扫描（Init Scan）

Initiate Scan 指定初始设置，以便接收 DAB radio。如果未执行该操作，不是所有与 DAB 相关的功能都可以使用。

■ Tune AID（Tune AID）

您可以从“Tune Aid”菜单查看每个通道的接收电平。

■ 屏幕信息（On-screen Info）

显示当前状态信息。

配置

配置各种功能（设定菜单）

执行以下基本步骤，操作“设定”菜单。可以通过“设定”菜单配置本机的各种功能。



- 如果新固件可用，将显示消息提示界面。
- 如果新固件可用，则“设定”菜单底部将显示信封图标（p）。

1 按 SETUP。

2 使用光标键选择菜单，然后按 ENTER。



3 使用光标键选择项目，然后按 ENTER。

4 使用光标键选择设置。

5 按 SETUP。

这样就完成了设置。

设置菜单项

使用以下表格配置本机的各种功能。

菜单	项目	功能	页码	
扬声器	设定样式	注册两种音箱设置模式并在二者之间切换。	113	
	设定数据复制	沿指定方向复制“设定样式”参数。	113	
	选择音箱系统	选择音箱系统。	113	
	配置	前	选择前置音箱的尺寸。	114
		中置	选择是否连接中置音箱，并选择其尺寸。	114
		环绕声	选择是否连接环绕声音箱，并选择其尺寸。	114
		后置环绕声	选择是否连接后环绕声音箱，并选择其尺寸。	114
		现场感	选择是否连接前置现场感音箱，并选择其尺寸。	115
		低音炮	选择是否连接低音炮。	115
	距离	设置每个音箱与收听位置之间的距离。	115	
	音量	调节每个音箱的音量。	115	
	EQ 参数	使用均衡器调节音调。	115	
	测试音	启用 / 禁用测试音输出。	116	
	YPAO 测定结果	检查并重新加载以前的 YPAO 调节。	116	

菜单	项目	功能	页码		
音频	信息	显示与当前音频信号有关的信息。	117		
	音视频同步	延时有效	启用 / 禁用 在“设定”菜单的“自动 / 手动选择”中配置的“音视频同步”调整。	117	
		自动 / 手动选择	选择用来调节视频和音频输出之间的延迟的方法。	117	
		调整	手动调节视频和音频输出之间的延迟。	118	
		强度	调节声场音效水平。	118	
		初始延迟	调节直达音和现场感声场生成之间的延迟。	118	
		房间尺寸	调节现场感声场的宽广效果。	118	
		活跃度	调节现场感声场的损失。	118	
		混响时间	调节后回响音的衰减时间。	118	
		混响延迟	调节直达音和回响音生成之间的延迟。	119	
		DSP 参数	混响强度	调节回响音的音量。	119
			环绕初始延迟	调节直达音和环绕声声场生成之间的延迟。	119
			环绕房间尺寸	调节环绕声声场的宽广效果。	119
			环绕活跃度	调节环绕声声场的损失。	119
			后环绕初始延迟	调节直达音和后环绕声声场生成之间的延迟。	119
	后环绕房间尺寸		调节后环绕声声场的宽广效果。	119	
	Surround Decoder	解码器	选择要与所选声音程序一起使用的环绕声解码器。	120	
		中央展开	选择播放 2 声道音源时是否将中央通道信道发散至左右侧。	120	
		中置影像	调节前声场的中央定向（宽广效果）。	120	
	7ch Stereo	音量	调节整个音量。	120	
		前后平衡	调节前后音量平衡。	120	
		左右平衡	调节左右音量平衡。	120	
		高度平衡	使用现场感音箱调节高度音量平衡。	120	
		单声道混音	启用 / 禁用单声道声音。	121	
		重置	恢复全部默认设置。	121	
	动态范围	选择比特流音频（Dolby Digital 和 DTS 信号）播放的动态范围调节方法。	121		
	音量	最大音量	选择音量限制值。	121	
		初始化音量	设定当该接收机打开时的初始音量。	121	
	纯直通模式	选择是否处于纯直通模式时输出视频信号。	121		
	Adaptive DSP Level	选择是否在调节音量时自动调节“CINEMA DSP 3D”音效水平。	121		
虚拟音箱	VPS	选择是否使用前置音箱、中置音箱和环绕声音箱来创建虚拟现场感音箱 (VPS)。	122		
	VSBS	选择是否使用环绕音箱创建虚拟后置环绕声音箱 (VSBS)。	122		

菜单	项目	功能	页码	
场景	Scene 设置	选择要作为场景分配包括的项目。	122	
	场景重命名	重命名前面板显示屏或电视屏幕上显示的场景名称。	123	
视频 /HDMI	信息	显示与当前视频信号和连接到 HDMI 输出插孔的电视有关的信息。	123	
	视频模式	视频模式	启用 / 禁用视频信号处理。	124
		分辨率	选择 HDMI 视频信号的输出分辨率。	124
		纵横比	选择 HDMI 视频信号的输出纵横比。	124
	HDMI 控制	HDMI 控制	启用 / 禁用 HDMI 控制。	124
		电视音频输入	选择要用于电视音频输入的本机音频输入插孔。	124
		ARC	启用 / 禁用 ARC。	125
		待机联动	选择是否要使用 HDMI 控制链接电视和本机的待机行为。	125
	HDMI 音频输出	启用 / 禁用从电视输出的音频。	125	
	HDCP 版本	选择 HDMI 输入插孔上使用的 HDCP 版本。	125	
	HDMI 待机直通	选择是否在本机处于待机模式时将视频 / 音频（通过 HDMI 插孔输入）输出到电视。	125	
网络	信息	在本机上显示网络信息。	126	
	网络连接	选择网络连接方式。	126	
	IP 地址	配置网络参数（如 IP 地址）。	126	
	网络待机	选择是启用还是禁用通过其他网络装置打开本机的功能。	127	
	MAC 地址过滤器	将 MAC 地址筛选器设置为限制从其他网络装置访问本机。	127	
	DMC 控制	选择是否允许通过 Digital Media Controller（DMC）控制播放。	128	
	AirPlay 音量联动	通过 AirPlay 启用 / 禁用从 iTunes/iPhone 进行音量控制。	128	
	网络名称	编辑在其他网络装置上显示的网络名称（本机的网络名称）。	128	
	MusicCast Link 电源联动	选择是否打开 MusicCast 网络（本机）主设备电源时也打开网络中其他设备的电源。	128	
	Bluetooth	Bluetooth	启用 / 禁用 Bluetooth 功能。	129
		音频接收	断开	终止 Bluetooth 装置（例如智能手机）和本机之间的 Bluetooth 连接。
Bluetooth 待机			选择是启用还是禁用通过 Bluetooth 装置（Bluetooth 待机）打开本机的功能。	129

菜单	项目	功能	页码	
多区域	信息	显示有关 Zone2 的信息。	130	
	Zone2 设定	音量	启用 / 禁用对 Zone2 输出的音量调节。	130
		最大音量	设置 Zone2 的音量限制值。	130
		初始化音量	设定本机打开时 Zone2 的初始化音量。	130
		音频延迟	调整对 Zone2 的音频输出时序。	130
		单声道	为 Zone2 输出切换立体声和单声道。	130
		Enhancer	启用 / 禁用对 Zone2 输出的 Compressed Music Enhancer。	131
		音调控制	调节 Zone2 输出的高频范围 / 低频范围。	131
		附加低音	启用 / 禁用对 Zone2 输出的附加低音。	131
	左右平衡	调节 Zone2 输出的音量平衡。	131	
	Zone 重命名	更改电视屏幕上显示的区域名称。	131	
	聚会模式设定	启用 / 禁用聚会模式切换。	131	
	系统	信息	显示本机上的系统信息。	132
		语言	选择屏幕菜单语言。	132
输入分配		将 COMPONENT VIDEO、COAXIAL 和 OPTICAL 插孔分配到其他输入源。	132	
跳过输入		设置在操作“INPUT”键时跳过哪个输入源。	133	
输入重命名		更改前面板显示屏上显示的输入源名称。	133	
自动播放		在网络电台服务中启用 / 禁用自动播放功能。	133	
跳过 DSP		设置在操作“PROGRAM”键时跳过哪个声音程序。	134	
遥控器键		PROGRAM 键	设置遥控器上 PROGRAM 键的功能。	134
		颜色键	设置遥控器上红色 / 绿色 / 黄色 / 蓝色键的功能。	134
		亮度 (前面板显示)	调节前面板显示屏的亮度。	134
显示设定		音量	切换音量显示的范围。	134
		短信息	选择是否在操作本机时在电视屏幕上显示短消息。	135
		壁纸设定	选择要用作电视屏幕墙纸的图像。	135
		触发器模式	指定触发器输出 1 插孔的工作条件。	135
触发器输出 1		对象 Zone	指定与触发器输出 1 插孔同步工作的区域。	135
		触发器模式	指定触发器输出 2 插孔的工作条件。	135
触发器输出 2		对象 Zone	指定与触发器输出 2 插孔同步工作的区域。	135
		自动待机	设置自动待机功能的时间量。	136
ECO		ECO 模式	启用 / 禁用 eco 模式 (省电模式)。	136
		保护设置	防止无意中设置更改。	136
固件更新		通过网络更新固件。	137	

扬声器

手动配置音箱设置。



- 根据选定的“选择音箱系统”设置，某些音箱的设置不可用。
- 默认设置已加下划线。

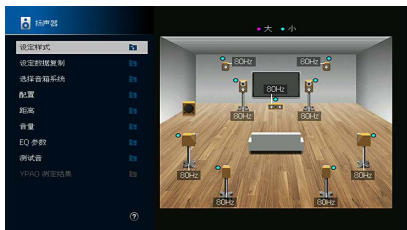

■ 设定样式

注册两种音箱设置模式并在二者之间切换。

当您配置以下音箱设置时，这些设置将存储在所选模式中。

- 测量结果（YPAO）
- 选择音箱系统
- 配置
- 距离
- 音量
- EQ 参数

设置

样式 1, 样式 2



- 当前选择的设置模式显示在屏幕右侧图表的中心。
- 当您保存某些设置时，此功能很有用，具体取决于收听环境不断变化的条件。例如，如果要在幕布打开或关闭时切换设置，则可以保存适用于每个条件的设置并在它们之间切换。

■ 设定数据复制

沿指定方向复制“设定样式”参数。

选择

样式 1 ► 2	将“样式 1”参数复制到“样式 2”。
样式 2 ► 1	将“样式 2”参数复制到“样式 1”。

■ 选择音箱系统

选择音箱系统。

本机带有 7 个内置放大器。您可连接 2 到 9 个音箱和最多 2 个低音炮（带有内置放大器）在房间中建立最喜爱的声学空间。还可应用双重放大连接、声道扩展（使用外部功率放大器）或多区配置来增强您的系统。

设置

<u>Basic</u>	在使用基本音箱配置（最多 7 声道外加前现场感音箱）时选择此选项（第 18 页）。
7.1 +1Zone	您在主区中 7.1 系统附加使用 Zone2 音箱时选择该选项（第 27 页）。
5.1.2 +1Zone	您在主区中 5.1.2 系统附加使用 Zone2 音箱时选择该选项（第 28 页）。
5.1 Bi-Amp	在使用 5.1 声道音箱（包括双重放大前置音箱）时选择此选项（第 28 页）。
7.1 Bi-Amp [ext.SB]	使用 7.1 声道音箱（包括双重放大前置音箱）外加使用外部放大器的后环绕声声道扩展时选择此选项（第 29 页）。

配置

配置音箱的输出特性。



- 在配置音箱的尺寸时，如果音箱的低音喇叭的直径为 16 cm 或更大，则选择“大”；如果低音喇叭的直径小于 16 cm，则按说明选择“小”。
- 音箱尺寸设置为“小”时，您可以配置“分频点”设置。低于指定值的频率将从低音炮输出，较高的将从相应的音箱输出。

前置

选择前置音箱的尺寸。

设置

大	为大音箱选择此选项。 前置音箱将产生所有前声道频率分量。
小	为小音箱选择此选项。 低音炮将生成低于指定分频器频率的前置通道低频分量（默认：80 Hz）。



当“低音炮”设置为“不使用”时，“前置”会自动设置为“大”。

中置

选择是否连接中置音箱，并选择其尺寸。

设置

大	为大音箱选择此选项。 中置音箱将产生所有中央声道频率分量。
小	为小音箱选择此选项。 低音炮或前置音箱将生成低于指定分频器频率的中央通道低频分量（默认：80 Hz）。
无	未连接中置音箱时选择此选项。 前置音箱将产生中央声道音频。

环绕声

选择是否连接环绕声音箱，并选择其尺寸和布局。

设置

大	为大音箱选择此选项。 环绕声音箱将产生所有环绕声声道频率分量。
小	为小音箱选择此选项。 低音炮或前置音箱将生成低于指定分频器频率的环绕声通道低频分量（默认：80 Hz）。
无	未连接环绕声音箱时选择此选项。 前置音箱将产生环绕声声道音频。Virtual CINEMA DSP 当您选择声音程序后会开始工作。

布局设定

后	环绕声音箱置于房间后方的时候选择此选项。
前	环绕声音箱置于房间前方的时候选择此选项。 在这种情况下，Virtual CINEMA FRONT 将工作。



此设置在“配置”（环绕声）设为“无”的情况下可用。

后置环绕声

选择是否连接后环绕声音箱，并选择其尺寸。

设置

大	连接 2 个大音箱时选择此选项。 后环绕声音箱将产生所有后环绕声声道频率分量。
小	连接 2 个小音箱时选择此选项。 低音炮或前置音箱将生成低于指定分频器频率的环绕声后通道低频分量（默认：80 Hz）。
无	未连接后环绕声音箱时选择此选项。 环绕声音箱将产生后置环绕声声道音频。



此设置在“环绕声”设置为“无”，或者“扬声器配置（环绕声）”设置为“前”时不可用。

现场感

选择是否连接前置现场感音箱，并选择其尺寸和布局。

设置

大	为大音箱选择此选项。
小	为小音箱选择此选项。
无	未连接前置现场感音箱时选择此选项。

布局设定

前面高度	前置现场感音箱安装于前方墙上的时候选择此选项。
顶置	前置现场感音箱置于天花板的时候选择此选项。
Dolby Enabled SP	将启用 Dolby 的音箱用作前置现场感音箱的时候选择此选项。



- 此设置在“配置”（现场感）设为“无”的情况下可用。
- 若要使用前置现场感音箱播放 Dolby Atmos 内容，请参阅“现场感音箱布局”（第 22 页）获取详情。

低音炮

选择是否连接低音炮，并选择其相位。

设置

使用	连接低音炮时选择此选项。
不使用	未连接低音炮时选择此选项。

相位设置

同相	切勿反转低音炮的相位。
反相	反转低音炮的相位。



如果低音缺少或不清晰，应切换低音炮相位。

距离

设置每个音箱与收听位置的距离，以使各个音箱发出的声音同时抵达收听位置。首先，从“米”或“英尺”选择本机的距离单位。

选择

前左、前右、中置、环绕声左、环绕声右、后置环绕声左、后置环绕声右、前置现场感左、前置现场感右、低音炮

设置范围

0.30 m 至 3.00 m 至 24.00 m （1.0 ft 至 10.0 ft 至 80.0 ft），*0.05 m （0.2 ft）增量

音量

调节每个音箱的音量。

选择

前左、前右、中置、环绕声左、环绕声右、后置环绕声左、后置环绕声右、前置现场感左、前置现场感右、低音炮

设置范围

-10.0 dB 至 0.0 dB 至 +10.0 dB （0.5 dB 增量）

EQ 参数

使用均衡器调节音调。

设置

手动	当您想要手动调节均衡器时，选择此选项。 有关详情，请参见“手动调节均衡器”。
YPAO: 均衡	调节各个音箱以获得相同特性的声音。
YPAO: 模拟前置	调节各个音箱以获得与前置音箱相同的声音特性。
YPAO: 自然	调节所有音箱以获得自然的聲音。
不使用	不使用均衡器。



只有在保存“YPAO”的测量结果之后，“YPAO: 均衡”、“YPAO: 模拟前置”和“YPAO: 自然”才可用（第 44 页）。再次按 ENTER 可查看测量结果。

■ 手动调节均衡器

- 1 将“EQ 参数”设置为“手动”，然后按 ENTER。
- 2 再次按 ENTER 进入编辑屏幕。
- 3 使用光标键选择音箱，然后按 ENTER。



- 若要恢复所有音箱的默认设置，请选择“PEQ 数据清除”，然后按“确定”。
- 若要将通过“YPAO”（第 44 页）获得的参数均衡器值复制到“手动”字段以便进行微调，请选择“PEQ 数据复制”，然后选择均衡器类型。

- 4 使用光标键从 7 个预设的频段（4 适用于低音炮）中选择中央频率。



- 5 若要微调中央频率、Q 系数（带宽）或增益，请使用光标键选择一项。

频率：使用光标键调节所选频段的中央频率。

Q：使用光标键调节所选频段的 Q 系数（带宽）。

增益：使用光标键调节所选频段的增益。

设置范围

中央频率：15.6 Hz 至 16.0 kHz（对于低音炮，15.6 Hz 至 250.0 Hz）

Q 系数：0.500 至 10.080

增益：-20.0 dB 至 +6.0 dB

- 6 若要从菜单中退出，请按 SETUP。

■ 测试音

启用 / 禁用测试音输出。测试音输出可帮助您调节音箱的平衡或均衡器并确认音效。

设置

关闭	不输出测试音。
开启	在您调节音箱平衡或均衡器设置时，自动输出测试音。

■ YPAO 测定结果

您可以在“YPAO 测定结果”中查看之前的 YPAO 调节（“接线”、“大小”、“距离”和“音量”）。

当您手动配置的音箱设置不适用时，您可以放弃手动设置并重新加载以前的 YPAO 调节设置。

重新加载以前的 YPAO 调节

- 1 使用光标键选择“设定重载”。
- 2 按 ENTER。
- 3 按 SETUP。

音频

配置音频输出设置。

信息

显示与当前音频信号有关的信息。

选择

输入	格式	输入信号的音频格式
	声道	输入信号中音源声道的数量（前 / 环绕声 / LFE） 例如，“5.1 (3/2/0.1)”表示总共 5.1 个声道（3 个前声道、2 个环绕声声道和 LFE）。 （当播放 DTS:X 内容时） 例如，“7.1.4”是指“标准的 7.1 声道加上 4 个顶置音箱声道”。
	采样率	输入数字信号的每秒采样数
	话音	输入比特流信号的对话标准化水平
输出	声道	信号输出声道数量（例如“5.1.2”是指“标准 5.1 声道加上 2 个头顶音箱声道”）和输出信号的音箱终端



即使在本机设置为直接输出比特流信号的情况下，还是可以根据播放装置的规格和设置转换信号。

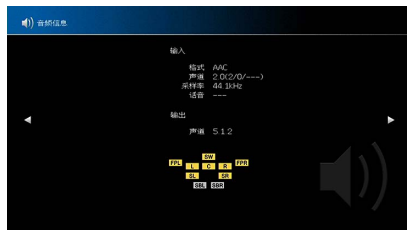

音视频同步

通过按住音频输出来调节视频和音频之间的延迟。

延时有效

为每个输入源启用 / 禁用 音视频同步 调节。

选择

AV 1-7、AUX、AUDIO 1-3

设置

无效	为所选输入源禁用 音视频同步 调节。
有效	为所选输入源启用 音视频同步 调节。

自动 / 手动选择

选择用来调节视频和音频输出之间的延迟的方法。

设置范围

自动	当支持自动口形同步功能的电视通过 HDMI 连接到本机时，将自动调节视频与音频输出之间的延迟。 需要时，您可以在“调整”中微调音频输出时序。
手动	当您想要手动调节视频和音频输出之间的延迟时，选择此选项。 在“调整”中调节音频输出时序。



即使“自动 / 手动选择”设置为“自动”，根据所连接至本机的电视的不同，自动调整都不会工作。在这种情况下，请在“调整”中手动调整延时。

调整

在“自动/手动选择”设置为“手动”时，手动调节视频和音频输出之间的延迟。当“自动/手动选择”设置为“自动”时，您可以微调音频输出时序。

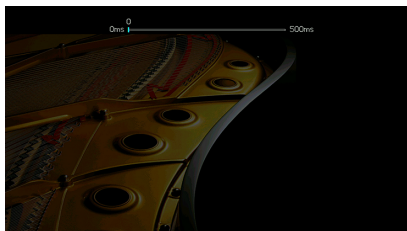

设置范围

0 ms 至 500 ms (1 ms 增量)



- “偏移”显示自动调节与微调之间的差异。
- “选项”菜单中“音视频同步”（第 104 页）中该设置也可用。

DSP 参数

选择声音程序以更改声音程序的设置。

强度

调节声场音效水平。较高的值将增强声场音效，较低的值将降低声场音效。

设置范围

-6 dB 至 +3 dB



- 可用的项目因所选的声音程序而异。
- 若要恢复所选声音程序的默认设置，请选择“重置”。

初始延迟

调节直达音和现场感声场生成之间的延迟。

较高的值将增强延迟效果，较低的值将降低延迟效果。

设置范围

1 ms 至 99 ms



- 可用的项目因所选的声音程序而异。
- 若要恢复所选声音程序的默认设置，请选择“重置”。

房间尺寸

调节现场感声场的宽广效果。

设置范围

0.1 至 2.0 (较高的值将增强宽广效果)



- 可用的项目因所选的声音程序而异。
- 若要恢复所选声音程序的默认设置，请选择“重置”。

活跃度

调节现场感声场的损失。

设置范围

0 至 10 (较高的值将增强反射能力)



- 可用的项目因所选的声音程序而异。
- 若要恢复所选声音程序的默认设置，请选择“重置”。

混响时间

调节后回响音的衰减时间。较高的值将增强回响音，较低的值将减少回响音。

设置范围

1.0 s 至 5.0 s



- 可用的项目因所选的声音程序而异。
- 若要恢复所选声音程序的默认设置，请选择“重置”。

混响延迟

调节直达音和回响音生成之间的延迟。较高的值将增强延迟效果，较低的值将降低延迟效果。

设置范围

0 ms 至 250 ms



- 可用的项目因所选的声音程序而异。
- 若要恢复所选声音程序的默认设置，请选择“重置”。

混响强度

调节回响音的音量。较高的值将增强回响音，较低的值将弱化回响音。

设置范围

0 % 至 100 %



- 可用的项目因所选的声音程序而异。
- 若要恢复所选声音程序的默认设置，请选择“重置”。

环绕初始延迟

调节直达音和环绕声声场生成之间的延迟。
较高的值将增强延迟效果，较低的值将降低延迟效果。

设置范围

1 ms 至 49 ms



- 可用的项目因所选的声音程序而异。
- 若要恢复所选声音程序的默认设置，请选择“重置”。

环绕房间尺寸

调节环绕声声场的宽广效果。

设置范围

0.1 至 2.0（较高的值将增强宽广效果）



- 可用的项目因所选的声音程序而异。
- 若要恢复所选声音程序的默认设置，请选择“重置”。

环绕活跃度

调节环绕声声场的损失。

设置范围

0 至 10（较高的值将增强反射能力）



- 可用的项目因所选的声音程序而异。
- 若要恢复所选声音程序的默认设置，请选择“重置”。

后环绕初始延迟

调节直达音和后环绕声声场生成之间的延迟。
较高的值将增强延迟效果，较低的值将降低延迟效果。

设置范围

1 ms 至 49 ms



- 可用的项目因所选的声音程序而异。
- 若要恢复所选声音程序的默认设置，请选择“重置”。

后环绕房间尺寸

调节后环绕声声场的宽广效果。

设置范围

0.1 至 2.0（较高的值将增强宽广效果）



- 可用的项目因所选的声音程序而异。
- 若要恢复所选声音程序的默认设置，请选择“重置”。

后环绕活跃度

调节后环绕声声场的损失。

设置范围

0 至 10（较高的值将增强反射能力）



- 可用的项目因所选的声音程序而异。
- 若要恢复所选声音程序的默认设置，请选择“重置”。

Surround Decoder

配置环绕声解码器设置。

解码器

选择要与所选声音程序一起使用的环绕声解码器。

选择

自动、 Dsur、Neural:X、Neo:6 Cinema、Neo:6 Music

中央展开

选择播放 2 声道音源时是否将中央声道信号发散至左右侧。选择“ Dsur”后，该设置有效。

设置

<input type="checkbox"/> 关闭	禁用“中央展开”
<input checked="" type="checkbox"/> 开启	启用“中央展开”



如果您感觉中场声音过大，请将该功能设为“开启”。

中置影像

调节前声场的中央定向（宽广效果）。将该值调高可以增强中央定向（降低宽广效果）或者将该值调低可以弱化中央定向（增加宽广效果）。选择“Neo:6 Music”后，该设置有效。

设置范围

0.0 至 0.3 至 1.0

7ch Stereo

调节音量设置。

强度

调节整个音量。选择“7ch Stereo”后，该设置有效。

设置范围

-5 至 0 至 5

前后平衡

调节前后音量平衡。较高的值将增强前部音效，较低的值将增强后部音效。选择“7ch Stereo”后，该设置有效。

设置范围

-5 至 0 至 5

左右平衡

调节左右音量平衡。较高的值将增强右侧音效，较低的值将增强左侧音效。选择“7ch Stereo”后，该设置有效。

设置范围

-5 至 0 至 5

高度平衡

使用现场感音箱调节高度音量平衡。较高的值将增强上部音效，较低的值将增强下部音效。选择“7ch Stereo”后，该设置有效。

设置范围

0 至 5 至 10



当“高度平衡”设置为“0”时，现场感音箱不会产生声音。

单声道混音

启用 / 禁用单声道声音。选择“7ch Stereo”后，该设置有效。

设置

关闭	禁用单声道声音输出。
开启	启用单声道声音输出。

重置

恢复全部默认设置。

动态范围

选择比特流音频（Dolby Digital 和 DTS 信号）播放的动态范围调节方法。

设置

最大	在不调节动态范围的情况下产生音频。
标准	针对常规家用优化动态范围。
最小 / 自动	设置动态范围以在夜晚或音量低时发出清晰的声音。 播放 Dolby TrueHD 信号时，动态范围会根据输入信号信息自动进行调节。

音量

设置音量。

最大音量

选择音量限制值。

设置范围

-60.0 dB 到 +15.0 dB（以 5.0 dB 为增量）、+16.5 dB [20.5 到 95.5（以 5.0 为增量），97.0]

初始化音量

设定接收机打开时的初始音量。

设置

关闭	将音量水平设置为本机上次进入待机模式时的水平。
开启	设置为静音或指定的音量水平（-80.0 dB 到 +16.5 dB，0.5 dB 增量）[0.5 到 97.0（以 0.5 为增量）]。 （此设置仅在初始音量设置为低于“最大音量”时起作用。）

纯直通模式

选择是否在处于 Pure Direct 模式时输出视频信号（第 67 页）。

设置

自动	如果从所选的输入源输入了任何视频或者选择了可通过屏幕上的显示进行操作的输入源，则会自动输出视频信号。如果没有视频信号输入，则将显示墙纸。
视频关闭	不输出视频信号，包括墙纸。

Adaptive DSP Level

选择是否自动调节 CINEMA DSP 音效水平。

设置

关闭	不自动调节音效水平。
开启	根据 YPAO 测量结果和音量水平自动调节音效水平。

虚拟音箱

设置虚拟音箱。

VPS

选择是否使用前置音箱、中置音箱和环绕声音箱来创建 Virtual Presence Speaker (VPS)。在没有连接前现场感音箱但启用了 VPS 的情况下，本机可创建前 VPS；在连接前现场感音箱的情况下，本机可创建后 VPS（第 62 页）。

设置

关闭	禁用 Virtual Presence Speaker (VPS)。
开启	启用 Virtual Presence Speaker (VPS)。



VPS 可能不生效，具体取决于环绕声音箱的安装高度。在这种情况下，请将“Virtual Presence Speaker”设置为“关闭”。

VSBS

选择是否使用环绕音箱创建 Virtual Surround Back Speaker (VSBS)。启用 VSBS 时，无论是否连接了后置环绕音箱，本机都将创建 VSBS。

设置

关闭	禁用 Virtual Surround Back Speaker (VSBS)。
开启	启用 Virtual Surround Back Speaker (VSBS)。



仅当播放 6.1 或 7.1 声道内容时 VSBS 才有效。

场景

配置场景设置。

Scene 设置

选择要作为场景分配包括的项目。还可查看当前分配给所选场景的设置。



该场景分配包括电台或其他选定 USB 存储设备、蓝牙设备和网络设备上的内容。

过程

- 1 使用光标键选择 **SCENE** 名称，然后按 **ENTER**。
- 2 若要包括作为场景分配的项目，请使用光标键选择项目，然后按 **ENTER** 选中框（或取消选中要排除的框）。

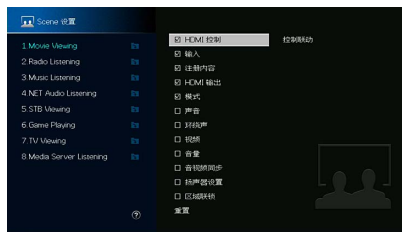

选择

HDMI 控制	控制联动（HDMI 控制（第 124 页））
输入	输入（第 59 页）、音频输入选择（第 105 页） [输入源：TUNER、（网络源）、SERVER、NET RADIO、Bluetooth、USB]
注册内容	电台、音乐内容 [输入源：其他] ---
HDMI 输出	HDMI 输出（第 59 页）
模式	DSP 程序（第 63 页）、纯直通模式（第 121 页）、Enhancer（第 131 页）、 高音质模式（第 104 页）、SURROUND:AI（第 62 页）
声音	音调控制（第 103 页）、YPAO 音量（第 103 页）、 Adaptive DRC（第 103 页）、附加低音（第 105 页）
环绕声	语音位置调整（第 104 页）、语音强度（第 103 页）、 低音炮修正（第 105 页）

视频	视频模式 (第 124 页) 视频模式 (第 124 页)、视频调整 (第 HIDDEN 页)
音量	主音量 (第 59 页)
音视频同步	音视频同步 (第 104 页)、延时 (第 117 页)
扬声器设置	设定样式 (第 113 页)、EQ 参数 (第 115 页)
区域联锁	电源 (第 96 页)、输入 (第 130 页)、音量 (第 130 页)



若要恢复所选场景的默认设置，请选择“重置”。

■ 场景重命名

更改前面板显示屏或电视上显示的场景名称。

■ 过程

- 1 使用光标键选择场景名称，然后按 ENTER 进入名称编辑屏幕。
- 2 使用光标键和 ENTER 进行重命名。

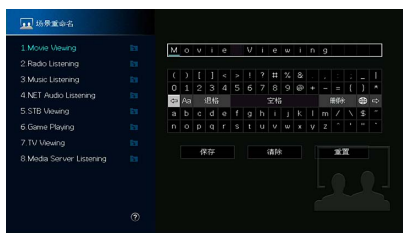

若要清除条目，请选择“清除”。

- 3 使用光标键选择“保存”，然后按 ENTER。



若要还原默认设置，请选择“重置”。

- 4 若要从菜单中退出，请按 SETUP。

视频 /HDMI

配置视频 /HDMI 设置。

■ 信息

显示与当前视频信号和连接到 HDMI 输出插孔的电视有关的信息。

选择

HDMI 信号	HDMI 信号输入 / 输出的存在或缺失
HDMI 分辨率	输入信号 (模拟或 HDMI) 和输出信号 (HDMI) 的分辨率
HDMI 监视器 视频分辨率	电视支持的分辨率

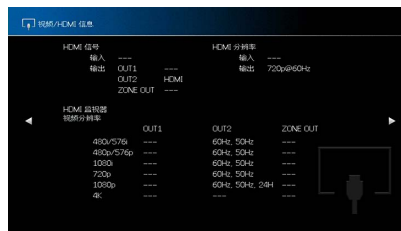

视频模式

配置视频信号处理设置。

视频模式

启用 / 禁用视频信号处理（分辨率和高宽比）。

设置

<u>直通</u>	禁用视频信号处理。
信号处理	启用视频信号处理。 在“分辨率”和“纵横比”中分别选择分辨率和高宽比。



- 当“视频模式”设置为“直通”时，本机会以最短线路传输视频信号以减少视频输出延迟。
- 当“视频模式”设置为“信号处理”并转换分辨率时，电视屏幕上不会显示短消息。

分辨率

当“视频模式”设置为“信号处理”时，选择输出 HDMI 视频信号的分辨率。

设置

不转换	不转换分辨率。
<u>自动</u>	自动选择与电视分辨率一致的分辨率。
480p/576p、720p、1080i、1080p、4K	使用所选分辨率输出视频信号。 (只能选择电视支持的分辨率。)



如果您需要选择电视不支持的分辨率，请在“ADVANCED SETUP”菜单中将“MONITOR CHECK”（第 139 页）设置为“SKIP”，然后重试。（注意，输出视频可能无法在电视上正常显示。）

纵横比

当“视频模式”设置为“信号处理”时，选择输出 HDMI 视频信号的高宽比。

设置

<u>不转换</u>	不转换高宽比。
16:9 常规	将 4:3 视频信号输出到 16:9 电视，并且屏幕两边会出现黑带。



此设置仅在将 480i/576i 或 480p/576p 信号转换为 720p、1080i、1080p 或 2160p (4K) 信号时起作用。

HDMI 控制

配置 HDMI 控制设置。

HDMI 控制

启用 / 禁用 HDMI 控制（第 160 页）。

设置

<u>关闭</u>	禁用 HDMI 控制。
开启	启用 HDMI 控制。 配置“电视音频输入”、“ARC”和“待机联动”中的设置。



若要使用 HDMI 控制，您需要在连接与 HDMI 控制兼容的装置之后，执行 HDMI 控制链接设置（第 160 页）。

电视音频输入

当“HDMI 控制”设置为“开启”时，选择要用于电视音频输入的本机音频输入插孔。当电视输入切换至其内置调谐器时，本机的输入源会自动切换至电视音频。

设置

AUDIO 1-3



使用 ARC 将电视音频输入到本机时，您不能使用此处所选的输入插孔连接外部装置，因为该输入将用于电视音频输入。

ARC

当“HDMI 控制”设置为“开启”时，启用 / 禁用 ARC（第 162 页）。

设置

关闭	禁用 ARC。
开启	启用 ARC。



您通常不必更改此设置。如果由于本机不支持通过 ARC 将电视音频信号输入到本机，从而造成连接到本机的音箱产生噪音，则应将“ARC”设置为“关闭”，并使用电视的扬声器。

待机联动

在“HDMI 控制”设置为“开启”时，选择是否要使用 HDMI 控制来链接电视和本机的待机行为。

设置

关闭	不将本机设置为在电视关闭时进入待机模式。
开启	将本机设置为在电视关闭时进入待机模式。
自动	仅在本机正在接收电视音频或 HDMI 信号时，将本机设置为在电视关闭时进入待机模式。

HDMI 音频输出

选择要输出音频的装置。



“HDMI OUT1”设置仅在“HDMI 控制”设为“关闭”的情况下可用。

HDMI OUT1、HDMI OUT2、HDMI ZONE OUT

启用 / 禁用从连接到 HDMI OUT 1 插孔、HDMI OUT 2 插孔或 HDMI ZONE OUT 的电视输出的音频。

设置

关闭	禁用从电视输出的音频。
开启	启用从电视输出的音频。



HDMI OUT 1-2 插孔将在本机打开时输出 2 声道音频信号。

HDCP 版本

选择 HDMI 输入插孔的 HDCP 版本，以便观看 4K 视频内容。

输入源

AV 1-7

设置

自动	根据内容自动设置 HDCP 版本。
1.4	始终将 HDCP 版本设为 1.4。

HDMI 待机直通

选择是否在本机处于待机模式时将视频 / 音频（通过 HDMI 插孔输入）输出到电视。如果此功能设置为“开启”或“自动”，则可以使用输入选择键选择 HDMI 输入，即使本机处于待机模式时（本机的待机指示灯闪烁）也是如此。

设置

关闭	（此设置仅在“HDMI 控制”设为“Off”的情况下可用。） 不将视频 / 音频输出到电视。
开启	将视频 / 音频输出到电视。 （在选择“关闭”的情况下，本机消耗的功率更少。）
自动	将视频 / 音频输出到电视。如果未检测到信号，则本机设为节电模式。

网络

配置网络设置。

信息

在本机上显示网络信息。

选择

IP 地址	IP 地址
子网掩码	子网掩码
默认网关	默认网关的 IP 地址
DNS 服务器 (P)	主 DNS 服务器的 IP 地址
DNS 服务器 (S)	辅助 DNS 服务器的 IP 地址
MAC 地址 (以太网)	MAC 地址
MAC 地址 (Wi-Fi)	MAC 地址
网络名称	网络名称 (本机在网络上的名称)
MusicCast 网络	MusicCast 网络连接的状态
有线 / 无线 (Wi-Fi)	有线或无线连接的状态
SSID	(使用无线 [Wi-Fi] 网络连接) 无线网络的 SSID



网络连接

选择网络连接方式。

设置

有线	当您使用市售的网络线缆将本机连接至网络时，选择该选项 (第 40 页)。
无线 (Wi-Fi)	当您通过无线路由器 (接入点) 将本机连接至网络时，选择该选项。有关设置详情，请参阅“将本机连接至无线网络” (第 53 页)。

IP 地址

配置网络参数 (如 IP 地址)。

DHCP

选择是否使用 DHCP 服务器。

设置

关闭	不使用 DHCP 服务器。手动配置网络参数。有关详情，请参见“手动网络设置”。
开启	使用 DHCP 服务器自动获取本机的网络参数 (如 IP 地址)。

IP 地址

设置网络参数 (比如 IP 地址、子网掩码和默认网关)。

手动网络设置

- 1 将“DHCP”设置为“关闭”。
- 2 使用光标键选择“IP 地址”，然后按 ENTER。
- 3 使用光标键选择参数类型，然后按 ENTER。

IP 地址	指定 IP 地址。
子网掩码	指定子网掩码。
默认网关	指定默认网关的 IP 地址。
DNS 服务器 (P)	指定主 DNS 服务器的 IP 地址。
DNS 服务器 (S)	指定辅助 DNS 服务器的 IP 地址。

- 4 使用光标键移动编辑位置，然后选择一个值。
- 5 若要确认设置，请按 ENTER。

6 若要配置其他网络参数，请重复步骤 2 到步骤 4。

7 若要从菜单中退出，请按 **SETUP**。

网络待机

选择是否能通过其他网络装置打开本机（网络待机功能）。

设置

关闭	禁用网络待机功能。
开启	启用网络待机功能。 (在选择“关闭”的情况下，本机消耗的功率更少。)
自动	启用网络待机功能。 (如果“网络连接”设定为“有线”，则未连接网络线缆时本机设定为节电模式。)



通过高级节能设计，本产品在网络待机模式下实现了不超过两瓦特的低功耗。

MAC 地址过滤器

将 MAC 地址筛选器设置为限制从其他网络装置访问本机。

过滤器

启用 / 禁用 MAC 地址筛选器。

设置

关闭	禁用 MAC 地址筛选器。
开启	启用 MAC 地址筛选器。在“MAC 地址 1-10”中，指定允许访问本机的网络装置的 MAC 地址。



AirPlay（第 90 页）和 DMC（第 128 页）运行不受 MAC 地址过滤器的管理。

MAC 地址 1-10

在“过滤器”设置为“开启”的情况下，指定允许访问本机的网络装置的 MAC 地址（最多 10 个）。

设置过程

- 1 使用光标键选择 MAC 地址编号，然后按 **ENTER**。
- 2 使用光标键移动编辑位置，然后选择一个值。
- 3 若要确认设置，请按 **ENTER**。
- 4 若要从菜单中退出，请按 **SETUP**。

DMC 控制

选择是否允许通过 Digital Media Controller (DMC) 控制播放。Digital Media Controller (DMC) 是一个可通过网络控制其他网络从设备的装置。启用此功能后，您可在同一网络上通过 DMC（如 Windows Media Player 12）控制本机的播放。

输入源
SERVER

设置

无效	不允许 DMC 控制播放。
有效	允许 DMC 控制播放。

AirPlay 音量联动

通过 AirPlay 启用 / 禁用从 iTunes/iPhone 进行音量控制。如果没有设置为“关闭”，您可以在播放过程中通过 iTunes/iPhone 调节本机音量。

联动

设置

关闭	禁用从 iTunes/iPhone 进行音量控制。
受限	在限定范围（-80 dB 至 -20 dB 和静音）内启用从 iTunes/iPhone 进行音量控制。
不受限	在完整范围（-80 dB 至 +16.5 dB 和静音）内启用从 iTunes/iPhone 进行音量控制。

网络名称

编辑在其他网络装置上显示的网络名称（本机的网络名称）。

网络名称

设置过程

- 1 按 ENTER 进入名称编辑屏幕。
- 2 使用光标键和 ENTER 进行重命名。

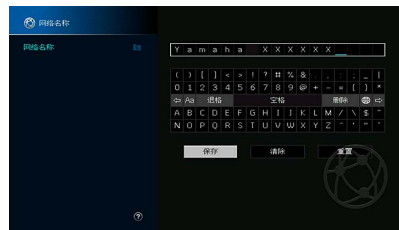

若要清除条目，请选择“清除”。

- 3 使用光标键选择“保存”，然后按 ENTER。



若要还原默认设置，请选择“重置”。

- 4 若要从菜单中退出，请按 SETUP。

MusicCast Link 电源联动

选择是否打开 MusicCast 网络（本机）主设备时也打开网络中其他设备的电源。

设置

关闭	禁用从本机互锁电源（MusicCast 主设备）。
开启	启用从本机互锁电源（MusicCast 主设备）。

Bluetooth

配置 Bluetooth 设置。



Bluetooth

启用 / 禁用 Bluetooth 功能（第 79 页）。

设置

关闭	禁用 Bluetooth 功能。
开启	启用 Bluetooth 功能。

音频接收

配置本机用作 Bluetooth 音频接收器时 Bluetooth 的设置。

断开

终止蓝牙设备（例如智能手机）和本机之间的蓝牙连接。

过程

1 选择“断开”，然后按 ENTER 断开蓝牙连接。



如果没有连接蓝牙设备，该设置不可用。

Bluetooth 待机

选择是启用还是禁用通过 Bluetooth 装置（Bluetooth 待机）打开本机的功能。如果该功能设定为“开启”，Bluetooth 设备上指定连接操作时本机自动打开。

设置

关闭	禁用 Bluetooth 待机功能。
开启	启用 Bluetooth 待机功能。 (在选择“关闭”的情况下，本机消耗的功率更少。)



此设置在“网络待机”（第 127 页）设为“关闭”的情况下可用。

多区域

配置多区域设置。

信息

显示有关 Zone2 的信息。

选择

开启 / 关闭	显示 Zone2 的状态。
输入	为 Zone2 选择的输入源
音量	Zone2 的音量设置
音调控制	调节 Zone2 输出的高频范围 / 低频范围。

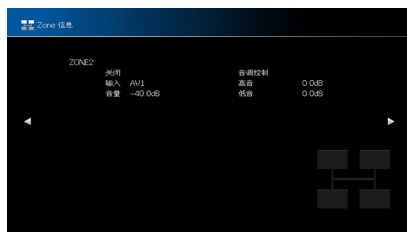

Zone2

配置 Zone2 设置。

音量

启用 / 禁用对 Zone2 输出的音量调节。

如果已将带有音量控制的外部放大器连接至本机，请对 Zone2 禁用音量调节。

设置

固定	禁用对 Zone2 输出的音量调节。
可变	启用对 Zone2 输出的音量调节。



根据“选择音箱系统”设置的不同，此设置可能不可用。

最大音量

设置 Zone2 音量限制值。

设置范围

-60.0 dB 到 +15.0 dB（以 5.0 dB 为增量）、+16.5 dB [20.5 到 95.5（以 5.0 为增量），97.0]



此设置仅在“音量”设为“可变”的情况下可用。

初始化音量

设定装置打开时的 Zone2 初始音量。

设置

关闭	将音量水平设置为本机上次进入待机模式时的水平。
开启	设置为静音或指定的音量水平（-80 dB 到 +16.5 dB，0.5 dB 增量）[0.5 到 97.0（以 0.5 为增量）]。 （此设置仅在初始音量设置为低于“最大音量”时起作用。）



此设置仅在“音量”设为“可变”的情况下可用。

音频延迟

调节 Zone2 音频输出时间安排，以便音频与视频同步。

设置范围

0 ms 至 100 ms（1 ms 增量）

单声道

为 Zone2 输出切换立体声和单声道。

设置

关闭	在 Zone2 中产生立体声声音。
开启	在 Zone2 中产生单声道声音。

Enhancer

启用 / 禁用 Zone2 的 Compressed Music Enhancer（第 67 页）输出。

设置

关闭	禁用 Compressed Music Enhancer。
开启	启用 Compressed Music Enhancer。

音调控制

单独调节 Zone2 输出的高频范围（Treble）/ 低频范围（Bass）。

设置

自动	自动调节主音量同步中高频范围（Treble）和低频范围（Bass）的电平，同时纠正以适合人耳的听觉反应。
手动	手动调节输出的高频范围（Treble）/ 低频范围（Bass）（-6.0 至 +6.0 dB，0.5 dB 增量）。
直通	不调节高频范围（Treble）/ 低频范围（Bass）。

附加低音

启用 / 禁用对 Zone2 输出的超重低音。启用 Extra Bass 时，您可以体验增强的低音，与音箱的尺寸无关。

设置

关闭	禁用 Extra Bass。
开启	启用 Extra Bass。

左右平衡

调节 Zone2 输出前置音箱平衡

设置范围

-20 至 0 至 +20（负值至左侧，正值至右侧）

Zone 重命名

更改前面板显示屏或电视屏幕上显示的区域名称。

设置过程

- 1 使用光标键选择“主 Zone”或“Zone2”，然后按 ENTER。
- 2 使用光标键和 ENTER 进行重命名。

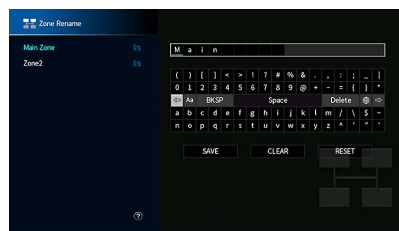

若要清除条目，请选择“清除”。

- 3 使用光标键选择“保存”，然后按 ENTER。



若要还原默认设置，请选择“重置”。

- 4 若要从菜单中退出，请按 SETUP。

聚会模式设定

启用 / 禁用聚会模式切换（第 97 页）。

选项

目标：Zone2

设置

无效	禁用聚会模式切换。
有效	启用聚会模式切换。可以通过按遥控器上的 PARTY 打开 / 关闭聚会模式。



使用聚会模式时，无效 / 有效设置不能更改。

系统

配置系统设置。

信息

显示本机上的系统信息。

选择

遥控器 ID	本机的遥控器 ID 设置
电视格式	本机的视频信号类型
扬声器阻抗	本机的音箱阻抗设置
收音机频率间隔	(仅限亚洲和通用机型) 本机的 FM/AM 调谐频率设置
系统 ID	系统 ID 号
固件版本	本机上安装的固件版本

语言

选择屏幕菜单语言。



设置

英语、日语、法语、德语、西班牙语、俄语、意大利语、中文



前面板显示屏上的信息仅以英文提供。

输入分配

将 COMPONENT VIDEO、COAXIAL 和 OPTICAL 插孔分配到其他输入源。

输入分配

过程

示例：将 OPTICAL (②) 插孔分配给输入源“AV 2”

1 使用光标键选择位于“AV 2”和“OPTICAL”交叉部分的单元格，然后按 ENTER。

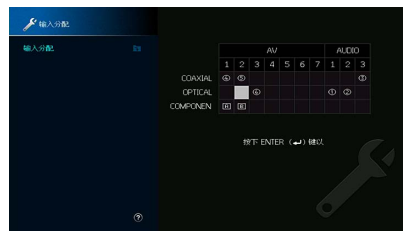

2 使用光标键选择“②”，然后按 ENTER。

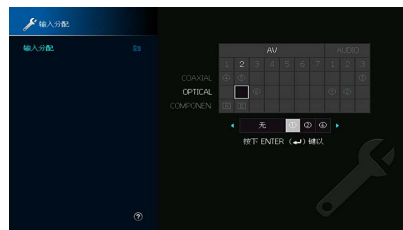

3 若要从菜单中退出，请按 SETUP。



无法同时将 COAXIAL 和 OPTICAL 插孔分配给同一输入源。

■ 跳过输入

设置在操作“输入”键或 AV CONTROLLER 时跳过哪个输入源。您可以使用该功能快速选择所需的输入源。



使用 AV CONTROLLER 时，您不能选择在该功能中设为“开启”的输入源。

输入源

AV 1-7、AUX、AUDIO 1-3、PHONO、TUNER、（网络源）、Bluetooth、USB

设置

关闭	不跳过选定的输入源。
开启	跳过选定的输入源。

■ 输入重命名（自动）

自动更改前面板显示屏上显示的输入源名称。您可以选择“自动重命名”功能创建的名称。

输入源

AV 1-7、AUDIO 1-3

■ 过程

- 1 使用光标键选择要重命名的输入源。
- 2 使用光标键选择“自动”。
- 3 若要更改其他输入源的名称，请重复步骤 1 到步骤 2。
- 4 按 SETUP。



• 选择“自动”后，即使外接设备已断开连接，创建的名称也会保存。若要恢复默认设置，请将设置切换为“手动”，然后再回到“自动”。

• 仅当选择了数字“输入分配”设置时，才能为 AUDIO 1-3 选择“自动”。

■ 输入重命名（手动）

允许手动设置显示在前面板显示屏上的输入源名称。

输入源

AV 1-7、AUX、AUDIO 1-3、PHONO、TUNER、MusicCast Link、SERVER、NET RADIO、Bluetooth、USB

■ 过程

- 1 使用光标键选择要重命名的输入源。
- 2 按 ENTER。
- 3 使用光标键和 ENTER 键编辑名称，然后选择“保存”并按 ENTER。



- 若要取消输入，请选择“清除”。
- 如果选择“重置”，默认输入名称将被插入编辑区域。

- 4 若要更改其他输入源的名称，请重复步骤 1 到步骤 3。

- 5 按 SETUP。

■ 自动播放

启用 / 禁用互联网流媒体服务和以下输入源中的“自动播放”功能。

输入源

（网络源）、SERVER、NET RADIO、Bluetooth、USB

设置

关闭	禁用“自动播放”功能。
开启	自动开始播放您所播放过的最后一个内容。
自动	自动开始播放只有在将本机设为待机模式时才播放的内容。



如果遇到某些输入源或内容，您可能无法启用自动播放功能。



遇到某些输入源时，不能选择“自动”。

跳过 DSP

设置在操作 PROGRAM 键时跳过哪个声音程序。您可以使用该功能快速选择所需的聲音程序。

设置

关闭	不跳过选定的声音程序。
开启	跳过选定的声音程序。

遥控器键

配置遥控键设置。

PROGRAM 键

设置分配给遥控器上 PROGRAM 键的功能。您可以使用 PROGRAM 键选择 DSP 程序之外的程序。

设置

分配 1	启用“选择 DSP 程序”
分配 2	启用“只选择 DSP 电影 / 音乐节目”。 PROGRAM 键的向上键：在电影节目之间切换。 PROGRAM 键的向下键：在音乐节目之间切换。
分配 3	启用“选择网络源”。
分配 4	启用“移至浏览窗口的上一页 / 下一页”。
分配 5	启用“微调低音炮音量”。
分配 6	启用“调节对话音的音量”。
分配 7	启用“选择随机 / 重复播放设置”。 PROGRAM 键的向上键：重复播放 PROGRAM 键的向下键：随机播放
分配 8	显示前面板 / 屏幕显示信息。 PROGRAM 键的向上键：前面板显示信息 PROGRAM 键的向下键：屏幕显示信息



该设置不会改变前面板上 PROGRAM 键的功能。

颜色键

为遥控器的 RED/GREEN/YELLOW/BLUE 键设置本机功能。

设置

默认	分配使用 HDMI 缆线连接至本机的设备功能。 此设置仅在“HDMI 控制”设为“开启”的情况下可用。
电视控制	分配电视控制功能到每个键。 RED：退出（关闭电视上的菜单） GREEN：INFO（显示与电视有关的信息，如分辨率） YELLOW：广播（切换电视广播类型） BLUE：输入（切换电视输入） 此设置仅在“HDMI 控制”设为“开启”的情况下可用。



- 有关“设定”菜单中“HDMI 控制”的详情，请参阅“HDMI 控制”（第 124 页）。
- 若要使用 HDMI 控制，您需要在连接与 HDMI 控制兼容的设备（第 160 页）之后执行 HDMI 控制链接设置。
- HDMI 控制可能未正常工作。

显示设定

配置与前面板显示屏和电视屏幕显示相关的设置。

亮度 (前面板显示)

调节前面板显示屏的亮度。

设置范围

-4 至 0（较高的值亮度较高）



当“ECO 模式”（第 136 页）设置为“开启”时，前面板显示屏可能会变黑。

音量

切换音量显示的范围。

设置

dB	以“dB”为单位显示音量。
0-97	以数值（0 至 97）显示音量。

短信息

选择是否在执行本机（如输入选择和音量调节）时在电视屏幕上显示短消息。

设置

开启	在电视屏幕上显示短消息。
关闭	不在电视屏幕上显示短消息。

壁纸设定

选择要用作电视上的墙纸的图像。

设置

Piano	没有视频信号时，在电视屏幕上显示钢琴图像。
灰色	没有视频信号时，在电视屏幕上显示灰色背景。

触发器输出 1, 触发器输出 2

设置 TRIGGER OUT 1-2 插孔以与每个区域的电源状态或输入切换同步工作。

触发器模式

指定 TRIGGER OUT 插孔的工作条件。

设置

电源	TRIGGER OUT 插孔与通过“对象 Zone”指定的区域的电源状态同步工作。
输入源	TRIGGER OUT 插孔与通过“对象 Zone”指定的区域中的输入切换同步工作。将根据“输入源”中的设置来传输电子信号。
手动	选择此项可通过“手动”来手动切换电子信号传输的输出水平。

输入源

指定通过每个输入传输的电子信号的输出水平，在“触发器模式”设置为“输入源”时进行切换。

选择

AV 1-7、AUX、AUDIO 1-3、PHONO、TUNER、（网络源）、Bluetooth、USB

设置

低	切换至该选项所指定的输入源时，停止电子信号传输。
高	切换至该选项所指定的输入源时，传输电子信号。

手动

在“触发器模式”设置为“手动”的情况下，手动切换电子信号传输的输出水平。此设置也可用于确认通过 TRIGGER OUT 插孔连接的外部装置是否正常工作。

选择

低	停止电子信号传输。
高	传输电子信号。

对象 Zone

指定与 TRIGGER OUT 插孔同步工作的区域。

设置

主 Zone	在“触发器模式”设置为“电源”的情况下，电子信号的传输将与主区的电源状态同步。 在“触发器模式”设置为“输入源”的情况下，电子信号的传输将与主区中的输入切换同步。
Zone2	在“触发器模式”设置为“电源”的情况下，电子信号的传输将与 Zone2 的电源状态同步。 在“触发器模式”设置为“输入源”的情况下，电子信号的传输将与 Zone2 中的输入切换同步。
全部	在“触发器模式”设置为“电源”的情况下，电子信号的传输将与主区或 Zone2 的电源状态同步。 在“触发器模式”设置为“输入源”的情况下，电子信号的传输将与主区或 Zone2 中的输入切换同步。

ECO

配置电源设置。

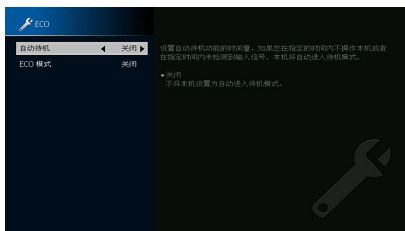

自动待机

设置自动待机功能的时间量。如果您在指定的时间内不操作本机或者在指定时间内未检测到输入信号，本机将自动进入待机模式。

设置

关闭	不将本机设置为自动进入待机模式。
5 分钟、20 分钟	当您不操作本机并且本机在指定时间内未检测输入信号，将本机设定为待机模式。
2 小时、4 小时、8 小时、12 小时	将本机设置为当您在指定时间内未操作本机时进入待机模式。例如，当选定“2 小时”时，如果您在 2 小时内未操作本机，本机将切换至待机模式。



在本机进入待机模式之前，前面板显示屏中将出现“AutoPowerStdby”，然后开始倒计时。

ECO 模式

启用 / 禁用 eco（省电）模式。

可以通过将“ECO 模式”设置为“开启”的方式降低本机功耗。设置后请确保按 ENTER 重启本机。

设置

关闭	禁用 eco 模式。
开启	启用 eco 模式。



- 当“ECO 模式”设置为“开启”时，前面板显示屏可能会变黑。
- 如果要以高音量播放音频，请将“ECO 模式”设置为“关闭”。

保护设置

防止无意中对设置进行更改。

保护设置

设置

关闭	不保护设置。
开启	保护设置，直至选择“关闭”。



当“保护设置”设置为“开启”时，菜单屏幕上将显示锁定图标（🔒）。

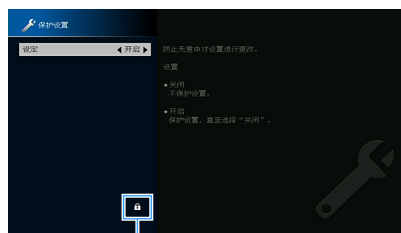

图标

固件更新

显示关于固件更新的信息。

固件更新

通过网络更新固件。您还可以查看固件版本和系统 ID。

选择

固件版本	显示本机上安装的固件版本
系统 ID	显示系统 ID 编号。



- 固件更新需要大约 20 分钟或更长时间（取决于您的 Internet 连接速度）。
- 如果互联网连接速度较慢，或者本机已连接至无线网络，根据无线连接的状况，网络更新可能不可用。在这种情况下，请等待一段时间再更新固件，或者使用 USB 存储设备更新固件。关于使用 USB 存储设备的详细信息，请参阅“更新固件（FIRM. UPDATE）”（第 141 页）。

USB 更新

从“ADVANCED SETUP”菜单中使用 USB 存储设备进行网络更新。





关于使用 USB 存储设备更新固件的详细信息，请参阅“配置系统设置（ADVANCED SETUP 菜单）”中的“更新固件（FIRM. UPDATE）”。

配置系统设置（ADVANCED SETUP 菜单）

在查看前面板显示屏时配置本机的系统设置。

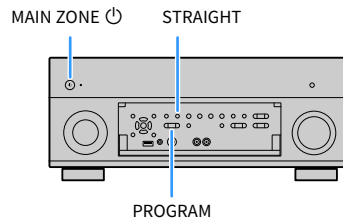
- 1 将本机设为待机模式。
- 2 在前面板上按住 **STRAIGHT** 的同时按 **MAIN ZONE** 



- 3 按 **PROGRAM** 选择项目。
- 4 按 **STRAIGHT** 选择设置。
- 5 按 **MAIN ZONE**  以将本机设为待机模式，然后再次打开本机。
新设置将生效。

ADVANCED SETUP 菜单项



默认设置已加下划线。

项目	功能	页码
<u>SPEAKER IMP.</u>	更改音箱阻抗设置。	138
REMOTE SENSOR	打开 / 关闭主机上的遥控器传感器。	138
REMOTE ID	选择本机的遥控器 ID。	139
TV FORMAT	切换视频信号类型。	139
MONITOR CHECK	移除对 HDMI 视频输出的限制。	139
4K MODE	选择 HDMI 4K (60 Hz/50 Hz) 信号格式。	140
DTS MODE	切换 DTS 格式通知设置。	140
BACKUP/RESTORE	创建本机的设置备份, 或从备份恢复设置。	140
INITIALIZE	恢复默认设置。	141
FIRM. UPDATE	更新固件。	141
VERSION	检查本机当前安装的固件版本。	141

更改音箱阻抗设置 (SPEAKER IMP.)



根据已连接音箱的阻抗, 更改本机的音箱阻抗设置。

设置

<u>6 Ω MIN</u>	当您 将 6-ohm 音箱连接到本机时, 选择此选项。您还可以将 4-ohm 音箱用作前置音箱。
<u>8 Ω MIN</u>	当您 将 8-ohm 或更大的音箱连接到本机时, 选择此选项。

打开 / 关闭遥控器传感器 (REMOTE SENSOR)



打开 / 关闭主机上的遥控器传感器。关闭遥控器传感器后, 您无法从遥控器控制本机。

设置

<u>ON</u>	打开遥控器传感器。
OFF	关闭遥控器传感器。

选择遥控器 ID (REMOTE ID)



更改本机的遥控器 ID，以使其与遥控器的 ID（默认值：ID1）。使用多个 Yamaha 收音扩音机时，可用相应接收机的唯一遥控器 ID 设定每个遥控器。

设置

ID1, ID2

■ 更改遥控器的遥控器 ID

- 1 若要选择 ID1，同时按住光标键（◀）和 SCENE1 5 秒钟。
若要选择 ID2，同时按住光标键（◀）和 SCENE2 5 秒钟。



如果遥控器 ID 与本机 ID 不匹配，操作遥控器时，本机的前面板显示屏上显示“RemID Mismatch”。

切换视频信号类型 (TV FORMAT)



切换本机的视频信号类型，以使其与电视的格式匹配。

设置

NTSC、PAL

默认值

加拿大型号：NTSC

澳大利亚和中国型号：PAL

移除对 HDMI 视频输出的限制 (MONITOR CHECK)



本机会自动检测连接到 HDMI OUT 插孔的电视支持的分辨率。

当本机无法检测电视的分辨率或您想指定不同于检测到的分辨率的分辨率时，如果您想在“分辨率”（第 124 页）中选择一个分辨率，请禁用监视器检查功能。

设置

YES	启用监视器检查功能。（只使用电视支持的分辨率输出视频信号。）
SKIP	禁用监视器检查功能。（不管电视兼容与否，使用指定的分辨率输出视频信号。）



如果由于在“MONITOR CHECK”已设为“SKIP”的情况下，来自本机的视频无法在电视上显示，从而造成本机不可操作，则重设为“YES”。

选择 HDMI 4K 信号格式 (4K MODE)



当 HDMI 4K 兼容电视和播放装置连接至本机时，在本机上选择输入 / 输出信号格式。

设置

<u>MODE 1</u>	下表显示了输入 / 输出 4K 信号。 根据所连接设备或 HDMI 线缆，视频可能无法正确显示。在这种情况下，请选择“MODE 2”。
<u>MODE 2</u>	下表显示了输入 / 输出 4K 信号。

格式

		MODE 1			MODE 2		
		8 位	10 位	12 位	8 位	10 位	12 位
4K/60, 50 Hz	RGB 4:4:4	✓	—	—	—		
	YCbCr 4:4:4	✓	—	—	—		
	YCbCr 4:2:2	✓			—		
	YCbCr 4:2:0	✓			✓	—	
4K/30, 25, 24 Hz	RGB 4:4:4	✓			✓	—	
	YCbCr 4:4:4	✓			✓	—	
	YCbCr 4:2:2	✓			✓		



When “MODE 1” is selected, use a Premium High Speed HDMI Cable or Premium High Speed Cable with Ethernet.

切换 DTS 格式通知设置 (DTS MODE)



切换 DTS 格式通知设置。

该设置将通知视频设备（例如 BD/DVD 播放器）有关本机所支持的 DTS 格式。

设置

<u>MODE 1</u>	该模式符合 DTS:X 标准。 在常规情况下使用该设置。
<u>MODE 2</u>	如果视频设备（例如 BD/DVD 播放器）甚至在播放 DTS-HD 或 DTS:X 内容时都无法正确输出 DTS 信号时使用该设置。

备份 / 恢复设置 (BACKUP/RESTORE)



将本机的所有设置备份 / 恢复到 USB 存储设备。预先准备使用 FAT16 或 FAT32 格式的 USB 存储设备。

选择

<u>BACKUP</u>	在 USB 存储设备中创建本机的设置备份。
<u>RESTORE</u>	从备份中恢复本机的设置（仅在已创建备份的情况下可用）。

■ 备份 / 恢复过程

- 1 将 USB 存储设备连接到前面板上的 USB 插口。
- 2 要开始该流程，请按 STRAIGHT 选择“BACKUP”或“RESTORE”，然后按前面板上的 INFO。
- 3 在前显示屏上显示确认信息之后，再次按 INFO。



若要取消操作，请按 STRAIGHT。

- 4 当前显示屏上显示“Please Power Off!”时，按 z（电源）将本机设为待机模式，然后再次开机。

如果前显示屏上显示“Failed”，请检查以下项目并重新开始流程。

如果是“BACKUP”：

- 您不能覆盖保存。如果您重复保存设置，请将文件保存到不同的文件夹。
- 该文件存储在 USB 存储设备根目录下，文件名为“MC_backup_（型号名称）.dat”。

如果是“RESTORE”：

- 请核对文件是否存储在 USB 存储设备中。



- 备份所有设置之后，“RESTORE”有效。
- 请勿在备份和恢复过程中关闭本机。否则，这些设置无法正确恢复。
- 用户信息（例如帐户、密码）未保存。

恢复默认设置（INITIALIZE）



恢复本机的默认设置。

选择

VIDEO	恢复视频配置的默认设置。
ALL	恢复本机的默认设置。
CANCEL	不执行初始化。

更新固件（FIRM. UPDATE）



将会根据需要发布提供附加功能或产品改进的新固件。更新可以从 Yamaha 网站下载。如果本机已连接到互联网，则您可通过网络下载固件。有关详情，请参见更新附带的信息。

固件更新过程

除非需要更新固件，否则请勿执行此过程。还有，更新固件前，请务必阅读更新附带的信息。

- 1 反复按 STRAIGHT 以选择“USB”或“NETWORK”，然后按 INFO 开始固件更新。

选择

USB	使用 USB 存储装置更新固件。
NETWORK	通过网络更新固件。



如果本机通过网络检测到更新的固件，则按 SETUP 后将会显示对应的消息。在这种情况下，您还可按照“通过网络更新本机的固件”（第 142 页）中的过程更新本机的固件。

检查固件版本（VERSION）



检查本机当前安装的固件版本。



- 您还可在“系统”菜单的“信息”（第 123 页）中检查固件版本。
- 显示固件版本可能会花费些时间。

通过网络更新本机的固件

将会根据需要发布提供附加功能或产品改进的新固件。如果本机已连接到互联网，则您可通过网络下载固件并更新它。

注

- 在固件更新期间，请不要操作本机或断开电源线或网线。固件更新需要大约 20 分钟或更长时间（取决于您的 Internet 连接速度）。
- 如果本机已连接至无线网络，根据网络连接的状况，网络更新可能不可用。在这种情况下，请使用 USB 存储装置更新固件（第 141 页）。
- 有关更新的详情，请访问 Yamaha 网站。



- 通过网络可以更新固件时，前面板上的该固件更新指示灯（第 12 页）将亮起。
- 您还可从“ADVANCED SETUP”菜单使用 USB 存储装置更新固件（第 141 页）。
- 也可以通过按前面板上的 INFO 开始固件更新。

如果在按 SETUP 后显示以下消息，则表明固件更新可用。

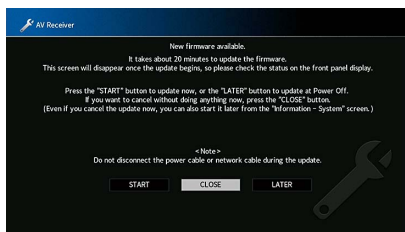

更新本机的固件

- 1 阅读屏幕上的说明。
- 2 使用光标键选择“开始”，然后按 ENTER。屏幕显示关闭，固件更新开始。
- 3 如果前面板显示屏上出现“UPDATE SUCCESS PLEASE POWER OFF!”，请按前面板上的 MAIN ZONE

固件更新完成。



- 如果您希望取消而不进行任何操作，则选择“关闭”。
- 固件更新大约需要 20 分钟或更长时间。
- 您可能不会获得信息通知或者固件更新指示灯不会亮起，具体取决于网络连接状况。在这种情况下，请使用 USB 存储装置更新固件（第 141 页）。
- 有关更新的详情，请访问 Yamaha 网站。
- 若要在关闭本机时执行更新，请在步骤 2 中选择“稍后”，然后按照屏幕说明进行操作。如果关闭本机时显示要求确认固件更新的屏幕，请按“确定”开始固件更新。固件更新完成后，本机自动进入待机模式。
- 若要在本机关闭时执行更新，请参阅下列说明。
 - 按前面板上的“INFO”可以开始固件更新。
 - 如果要求确认固件更新的屏幕已经显示了两分钟，本机将自动关闭且不会进行固件更新。
 - 若要取消固件更新，请按 RETURN，然后本机将关闭。
 - 如果您使用 AV CONTROLLER 或 MusicCast CONTROLLER 关闭本机，则本机关机且不执行固件更新。



附录

常见问题解答

新的音箱系统不提供理想的声音平衡 ...

如果您更换了音箱或配备新的音箱系统，请再次使用“YPAO”优化音箱设置（第 44 页）。如果您想手动调节音箱设置，请使用“设定”菜单中的“扬声器”（第 113 页）。

我们有小孩，想在音量控制上设置限制 ...

如果小孩不小心操作了主机或遥控器上的控件，音量可能会突然增大。这样可能还会损害或损坏本机或音箱。建议使用“设定”菜单中的“最大音量”预先设置本机的最大音量水平（第 121 页）。您还可设定 Zone2 的最大音量（第 121 页）。

偶尔打开本机时我会被突如其来的巨响吓到 ...

默认情况下，会自动应用本机上一次进入待机模式时的音量水平。如果您想固定音量，请使用“设定”菜单中的“初始化音量”设置打开接收机时要应用的音量（第 121 页）。您还可设定 Zone2 的初始音量（第 121 页）。

在不同输入源之间切换时音量会有所差异 ...

您可以通过使用“选项”菜单中的“输入修正”纠正不同输入源之间的音量差异（第 105 页）。

我连接了 HDMI，但 HDMI 控制完全不起作用 ...

若要使用 HDMI 控制，您需要执行 HDMI 控制链接设置（第 160 页）。在将与 HDMI 控制兼容的装置（如电视、BD/DVD 播放机）连接至本机后，在每台装置上启用 HDMI 控制，然后执行 HDMI 控制链接设置。每当您向系统中添加新的与 HDMI 控制兼容的装置时，都需要进行此设置。有关 HDMI 控制在电视和播放装置之间如何工作的信息，请参见每台装置的使用说明书。

我想关闭操作期间显示的屏幕消息 ...

默认情况下，操作本机（如输入选择和音量调节）时，电视屏幕上会显示短消息。如果您在看电影或体育节目时受到短消息的打扰，可在“设定”菜单中配置“短信息”（第 135 页）以关闭短消息。

我想防止无意中对设置进行更改 ...

您可采用“设定”菜单中的“保护设置”（第 136 页）保护本机上已配置的设置（如音箱设置）。

本机的遥控器同时控制其他 Yamaha 产品和本机 ...

使用多个 Yamaha 产品时，遥控器可能会控制其他 Yamaha 产品，其他遥控器也可能会控制本机。如果出现此情况，请您要使用每个遥控器控制的装置注册不同的遥控器 ID（第 139 页）。

即使本机在待机模式中，我仍然想要在视频装置上欣赏视频 / 音频 ...

如果您已经使用 HDMI 将视频装置连接至本机，即使本机处于待机模式，您仍然可以将视频装置上播放的视频 / 音频输出电视。若要使用该功能，请将“设定”菜单中的“HDMI 待机直通”（第 125 页）设为“开启”或“自动”。如果已经启用了该功能，您也可以使用本机的遥控器切换输入源。

故障排除

当本机工作不正常时，请参阅下表。

如果您遇到的问题没有列在下面，或下面给出的指导不起作用，请将本机关闭，断开电源线，并联络距离您最近的 Yamaha 授权的经销商或服务中心。

首先、请检查以下内容：

- 1 本机、电视和播放装置（如 BD/DVD 播放机）的电源线是否已牢固连接至交流墙壁电源插座。
- 2 是否已打开本机、低音炮、电视和播放装置（如 BD/DVD 播放机）。
- 3 每条缆线的接头是否已牢固地插入每台装置的插孔中。

电源、系统和遥控器

问题	原因	解决措施
无法接通电源。	已连续 3 次激活保护电路。如果本机处于此状态，则本机的待机指示灯将在您尝试打开电源时闪烁。	作为一项安全预防措施，接通电源的功能已被禁用。请联系距离您最近的 Yamaha 经销商或服务中心申请维修。
无法关闭电源。	内部微电脑因外部电击（例如闪电或过量静电）或电源电压较低而突然停止。	长按前面板上的 MAIN ZONE \odot 10 秒以上以初始化并重新启动本机。（如果问题仍然存在，请从壁式插座上拔下电源缆线，然后重新插入。）
电源在打开后立即关闭（待机模式）。	在音箱缆线短路时打开了本机。	将每条音箱缆线的裸线捻在一起，然后重新连接至本机和音箱（第 25 页）。
本机将自动进入待机模式。	睡眠定时器启动。	打开本机，再次开始播放。
	由于在指定时间内没有使用本机，因而激活了自动待机功能。	若要禁用自动待机功能，请将“设定”菜单中的“自动待机”设置为“关闭”（第 136 页）。
	音箱阻抗设置不正确。	设置与您的音箱匹配的音箱阻抗（第 138 页）。
	由于短路，激活了保护电路。	将每条音箱缆线的裸线捻在一起，然后重新连接至本机和音箱（第 25 页）。
本机没有反应。	由于本机音量过高，激活了保护电路。	减小音量。如果“设定”菜单中的“ECO 模式”设置为“开启”，请将其设置为“关闭”（第 136 页）。
	内部微电脑因外部电击（例如闪电或过量静电）或电源电压较低而突然停止。	长按前面板上的 MAIN ZONE \odot 10 秒以上以初始化并重新启动本机。（如果问题仍然存在，请从壁式插座上拔下电源缆线，然后重新插入。）

问题	原因	解决措施
无法使用遥控器控制本机。	本机超出了操作范围。	请在操作范围内使用遥控器（第 6 页）。
	电池电力微弱。	更换新电池。
	本机的遥控器传感器暴露在直射的阳光或强光下。	调节光线角度或重新摆放本机。
	本机和遥控器的遥控器 ID 不相同。	更改本机或遥控器的遥控器 ID（第 139 页）。
遥控器的红色 / 绿色 / 黄色 / 蓝色键不可操作。	主机上的遥控器传感器关闭。	将“ADVANCED SETUP”菜单中的“REMOTE SENSOR”设置为“ON”（第 138 页）。
	通过 HDMI 连接发到本机的设备不支持红色 / 绿色 / 黄色 / 蓝色键的操作。	使用支持红色 / 绿色 / 黄色 / 蓝色键操作的设备。
	本机遥控器的红色 / 绿色 / 黄色 / 蓝色键的设置已经更改。	将“设定”菜单中的“颜色键”（第 134 页）设置为“默认”。
	HDMI 控制设置是“关闭”。	将“设定”菜单中的“HDMI 控制”（第 124 页）设置为“开启”。

音频

问题	原因	解决措施
无声音。	选择了其他输入源。	用输入选择键选择合适的输入源。
	输入了本机无法再现的信号。	本机无法播放某些数字音频格式。若要检查输入信号的音频格式，请使用“音频”菜单中的“信息”（第 117 页）。
	连接本机和播放装置的缆线存在故障。	如果连接没有问题，请换用其他缆线。
无法增加音量。	设置了最大音量。	使用“设定”菜单中的“最大音量”调节最大音量（第 121 页）。
	未打开连接至本机输出插孔的装置。	打开连接至本机输出插孔的所有装置。
某个音箱没有声音。	播放源不包含某声道的信号。	若要进行检查，请使用“音频”菜单中的“信息”（第 117 页）。
	当前所选的声音程序 / 解码器未使用音箱。	若要进行检查，请使用“设定”菜单中的“测试音”（第 116 页）。
	禁用了音箱的音频输出。	执行“YPAO”（第 44 页）或使用“设定”菜单中的“配置”更改音箱设置（第 114 页）。
	音箱音量设置过低。	执行“YPAO”（第 44 页）或使用“设定”菜单中的“音量”调节音箱音量（第 121 页）。
	连接本机和音箱的音箱缆线存在故障。	如果连接没有问题，请换用其他音箱缆线。
	音箱存在故障。	若要进行检查，请换用其他音箱。如果问题仍然存在，则本机可能存在故障。
低音炮没有声音。	播放源不包含 LFE 或低频信号。	若要检查低音炮是否工作正常，请使用“设定”菜单中的“测试音”（第 116 页）。
	禁用了低音炮输出。	执行“YPAO”（第 44 页）或将“设定”菜单中的“低音炮”设置为“使用”（第 115 页）。
	低音炮的音量太小。	调节低音炮的音量。
	低音炮的自动待机功能将其关闭。	禁用低音炮的自动待机功能或调节其灵敏度水平。

问题	原因	解决措施
播放装置（使用 HDMI 连接至本机）没有声音。	电视不支持 HDCP（High-bandwidth Digital Content Protection）。	参考电视使用说明书，然后检查电视规格。
	连接至 HDMI OUT 插孔的装置数量超出限制。	断开部分 HDMI 装置的连接。
播放设备没有声音（使用 HDMI 控制时）。	将电视设置为从电视扬声器输出音频。	更改电视上的音频输出设置，以便从连接至本机的音箱输出播放设备音频。
	选择电视音频作为输入源时。	用输入选择键选择合适的输入源。
电视没有声音（使用 HDMI 控制时）。	将电视设置为从电视扬声器输出音频。	更改电视上的音频输出设置，以便从连接至本机的音箱输出电视音频。
	不支持 ARC 的电视仅可通过 HDMI 缆线连接到本机。	使用数字光纤缆线进行音频连接（第 32 页）。
	（如果使用音频缆线将电视连接至本机） 电视音频输入设置与实际连接不匹配。	使用“设定”菜单中的“电视音频输入”选择正确的音频输入插孔（第 124 页）。
	（如果您尝试使用 ARC） 在本机或电视上禁用了 ARC。	将“设定”菜单中的“ARC”设置为“开启”（第 125 页）。此外，在电视上启用 ARC。
只有前置音箱播放多声道音频。	播放装置设置为仅输出 2 声道音频（如 PCM）。	若要进行检查，请使用“音频”菜单中的“信息”（第 117 页）。如有必要，更改播放装置上的数字音频输出设置。
可听见噪音 / 嗡嗡声。	本机离另一个数字或射频装置太近。	将本机移到远离此装置的地方。
	连接本机和播放装置的缆线存在故障。	如果连接没有问题，请换用其他缆线。
声音失真。	本机音量太大。	减小音量。如果“设定”菜单中的“ECO 模式”设置为“开启”，请将其设置为“关闭”（第 136 页）。
	未打开连接至本机输出插孔的装置。	打开连接至本机输出插孔的所有装置。
声音出现干扰。	如果您正在使用 Zone2，HDMI 音频输出可能由于内部电路切换而在某些区域操作过程中中断。	有关详情，请参见“连接与 HDMI 兼容的装置以播放视频 / 音频”（第 94 页）。

视频

问题	原因	解决措施
没有视频。	在本机上选择了其他输入源。	用输入选择键选择合适的输入源。
	在电视上选择了其他输入源。	切换电视输入以显示来自本机的视频。
	从本机输出的视频信号不受电视支持。	将“ADVANCED SETUP”菜单中的“MONITOR CHECK”设置为“YES”（第 139 页）。
	连接本机和电视（或播放装置）的缆线存在故障。	如果连接没有问题，请换用其他缆线。
播放装置（使用 HDMI 连接至本机）没有视频。	输入视频信号（分辨率）不受本机支持。	若要检查有关当前视频信号（分辨率）的信息，请使用“设定”菜单中的“视频/HDMI”（第 123 页）。有关本机支持的视频信号的信息，请参见“HDMI 信号兼容”（第 162 页）。
	电视不支持 HDCP (High-bandwidth Digital Content Protection)。	参考电视使用说明书，然后检查电视规格。 如果您希望播放需要兼容 HDCP 2.2 装置的内容，电视和播放装置必须支持 HDCP 2.2。
	连接至 HDMI OUT 插孔的装置数量超出限制。	断开部分 HDMI 装置的连接。
电视上未显示本机菜单。	在电视上选择了其他输入源。	切换电视输入以显示来自本机（HDMI OUT 插孔）的视频。
视频中断。	（如果您正在主区域中使用 2 电视） 选定“HDMI OUT 1+2”时其他电视关闭。	选择“HDMI OUT 1”或“HDMI OUT 2”将信号仅输出至您正在使用的电视（第 59 页）。
	（如果您正在使用 Zone2） HDMI 音频输出可能由于内部电路切换而在某些区域操作过程中中断。	有关详情，请参见“连接与 HDMI 兼容的装置以播放视频/音频”（第 94 页）。

FM/AM 电台（澳大利亚型号中不可用 AM 电台功能）

问题	原因	解决措施
FM 广播接收信号弱或有噪音。	存在多路干扰。	调节 FM 天线高度或方向，或者放置在不同的位置。
	您所在的位置离 FM 电台发射器太远。	将“选项”菜单中的“FM 模式”设置为“单声道”以选择单声道 FM 广播接收模式（第 106 页）。 使用室外 FM 天线。我们建议用灵敏的多元天线。
AM 广播接收信号弱或有噪音。	噪音可能是由荧光灯、发动机、调温器或其他电气设备引起的。	很难完全消除噪音。使用室外 AM 天线可能会减少噪音。
不能自动选择广播电台。	您所在的位置离 FM 电台发射器太远。	手动选择电台（第 68 页）。
		使用室外天线。我们建议用灵敏的多元天线。
	AM 广播信号弱。	调节 AM 天线方向。
		手动选择电台（第 68 页）。 使用室外 AM 天线。将室外 AM 天线与附带的 AM 天线一起连接至 ANTENNA (AM) 插孔。

DAB 电台（仅限澳大利亚型号）

问题	原因	解决措施
无 DAB 电台接收。	未执行初始扫描。	执行 DAB 电台接收初始扫描（第 71 页）。
即使执行了初始扫描，也没有 DAB 电台接收。	DAB 电台接收信号强度太弱。	请在“选项”菜单中“Tune AID”内检查接收强度（第 74 页），调整天线高度或方向，或者将其放置在不同位置。
	您所在区域没有 DAB 信号。	请在“ http://www.worlddab.org ”WorldDMB 在线或询问您的经销商获得您所在区域 DAB 信号的列表。
DAB 广播接收信号弱或有噪音。	存在多路干扰。	请在“选项”菜单中“Tune AID”内检查接收强度（第 74 页），调整天线高度或方向，或者将其放置在不同位置。
	您所在的位置离 DAB 电台发射器太远。	使用室外天线。我们建议用灵敏的多元天线。
DAB 信息不可用或不准确。	选定 DAB 无线电台服务临时不可用或未提供信息。	联系 DAB 广播电台。
无 DAB 电台声音。	选定 DAB 无线电台服务临时不可用。	请稍后再尝试收听该电台，或选择其他电台。

Bluetooth

问题	原因	解决措施
无法建立 Bluetooth 连接。	本机的 Bluetooth 功能已禁用。	启用 Bluetooth 功能（第 129 页）。
	本机已连接另外一个 Bluetooth 装置。	终止当前 Bluetooth 连接，然后建立新连接（第 79 页）。
	本机和 Bluetooth 装置距离过远。	将 Bluetooth 装置移近本机。
	附近有输出 2.4 GHz 频率带宽的装置（例如微波炉和无线 LAN）。	将本机移到远离这些装置的地方。
	Bluetooth 装置不支持 A2DP。	使用支持 A2DP 的 Bluetooth 装置。
	Bluetooth 装置中注册的连接信息由于某些原因不工作。	删除 Bluetooth 上的连接信息，然后重新建立 Bluetooth 装置和本机之间的连接（第 79 页）。
未产生声音，或者播放期间声音终端。	Bluetooth 装置的音量设置过低。	调高 Bluetooth 装置的音量。
	Bluetooth 装置未设置为将音频信号发送给本机。	将 Bluetooth 的音频输出信号切换为输出至本机。
	Bluetooth 连接已中断。	再次在 Bluetooth 装置和本机之间建立 Bluetooth 连接（第 79 页）。
	本机和 Bluetooth 装置距离过远。	将 Bluetooth 装置移近本机。
	附近有输出 2.4 GHz 频率带宽的装置（例如微波炉和无线 LAN）。	将本机移到远离这些装置的地方。

USB 和网络

问题	原因	解决措施
本机不检测 USB 装置。	未将 USB 装置牢固连接至 USB 插孔。	关闭本机，重新连接 USB 装置，然后再次打开本机。
	USB 装置的文件系统不是 FAT16 或 FAT32。	使用格式为 FAT16 或 FAT32 的 USB 装置。
无法查看 USB 装置中的文件夹和文件。	对 USB 装置中的数据进行了加密保护。	使用没有加密功能的 USB 装置。
无法连续播放 USB 装置中的文件。	所选文件夹中存在本机不支持的文件。	如果本机在播放期间检测到一系列不受支持的文件（例如图像和隐藏文件），播放将自动停止。不要在播放文件夹中存储不受支持的文件。
网络功能不起作用。	未正确获取网络参数（IP 地址）。	在路由器上启用 DHCP 服务器功能，并在本机上将“设定”菜单中的“DHCP”设置为“开启”（第 126 页）。如果您想手动配置网络参数，请确保使用的 IP 地址与您的网络中其他网络装置使用的地址不同（第 126 页）。
本机无法通过无线路由器（接入点）连接至 Internet。	无线路由器（接入点）已关闭。	打开无线路由器。
	本机和无线路由器（接入点）距离太远。	将本机和无线路由器（接入点）放置更近一些。
	本机和无线路由器（接入点）之间有障碍。	将本机和无线路由器（接入点）移动到中间无障碍的位置。
未找到无线网络。	邻居的微波炉或其他无线装置可能扰乱了无线通讯。	关闭这些装置。
	对网络的访问受到无线路由器（接入点）的防火墙设置的限制。	在无线路由器（接入点）上检查防火墙设置。
本机不检测 PC。	媒体共享设置不正确。	配置共享设置，并选择本机作为共享音乐内容的装置（第 83 页）。
	PC 上安装的某些安全软件阻止本机访问 PC。	检查 PC 上安装的安全软件的设置。
	本机和 PC 未在同一网络中。	请检查网络连接和路由器设置，然后将本机和 PC 连接至同一网络。
无法查看或播放 PC 上的文件。	本机或媒体服务器不支持这些文件。	请使用本机和媒体服务器都支持的文件格式。有关本机支持的文件格式的信息，请参见“播放存储在媒体服务器（PC/NAS）上的音乐”（第 83 页）。
无法连续播放 PC 上的文件。	所选文件夹中存在本机不支持的文件。	如果本机在播放期间检测到一系列不受支持的文件（例如图像和隐藏文件），播放将自动停止。不要在播放文件夹中存储不受支持的文件。
无法播放 Internet 电台。	选择的 Internet 电台当前不可用。	无线电电台可能存在网络问题，或者服务可能已停止。请稍后再尝试收听该电台，或选择其他电台。
	选择的 Internet 无线电电台当前没有广播声音。	某些 Internet 无线电电台在每天的特定时段没有广播声音。请稍后再尝试收听该电台，或选择其他电台。
	对网络的访问受到网络装置（如路由器）的防火墙设置的限制。	请检查网络装置的防火墙设置。Internet 电台只有在通过每个广播电台指定的端口之后才能播放。端口号因无线电电台的不同而异。
使用 AirPlay 时 iPod 不识别本机。	本机连接至多 SSID 路由器。	对本机的访问可能会受到路由器上网络隔离功能的限制。将 iPod 连接至可以访问本机的 SSID。
适用于智能手机 / 平板电脑的“AV CONTROLLER”应用程序检测不到本机。	本机和智能手机 / 平板电脑未在同一网络中。	请检查网络连接和路由器设置，然后将本机和智能手机 / 平板电脑连接至同一网络。
MusicCast 兼容设备无声音。	MusicCast 兼容设备已关闭。	打开 MusicCast 兼容设备。
	MusicCast 兼容设备未连接至 MusicCast 网络。	使用“MusicCast CONTROLLER”连接设备。

问题	原因	解决措施
无法在“MusicCast CONTROLLER”上设置 MusicCast 连接。	安装“MusicCast CONTROLLER”的移动设备未连接至您家庭的无线网络。	将移动设备连接至无线路由器并启动“MusicCast CONTROLLER”。 禁用手机数据传输。
	MusicCast 兼容设备已关闭。	打开 MusicCast 兼容设备。
“MusicCast CONTROLLER”不检测 MusicCast 兼容设备。	安装“MusicCast CONTROLLER”的移动设备未连接至您家庭的无线网络。	将移动设备连接至无线路由器并使用“MusicCast CONTROLLER”设置 MusicCast 兼容设备。
	MusicCast 兼容设备已关闭。	打开 MusicCast 兼容设备。
		在 MusicCast 兼容设备上启用网络待机功能。
通过网络更新固件失败。	根据网络条件的不同，可能无法通过网络更新固件。	重新通过网络更新固件或者使用 USB 存储装置更新固件（第 141 页）。

前面板显示屏的错误指示

消息	原因	解决措施
Access denied	拒绝访问 PC。	配置共享设置，并选择本机作为共享音乐内容的装置（第 83 页）。
Access error	本机无法访问 USB 装置。	关闭本机，然后重新连接 USB 装置。如果问题仍然存在，请尝试其他 USB 装置。
	从网络到本机的信号路径有问题。	确保已打开路由器和调制解调器。 检查本机和路由器（或集线器）之间的连接（第 40 页）。
Check SP Wires	音箱缆线短路。	将缆线的裸线捻在一起，然后正确连接至本机和音箱。
Internal Error	发生了内部错误。	请联系离您最近的授权的 Yamaha 经销商或服务中心。
No content	所选文件夹中没有可播放的文件。	选择包含本机支持的文件的文件夹。
No device	本机无法检测 USB 装置。	关闭本机，然后重新连接 USB 装置。如果问题仍然存在，请尝试其他 USB 装置。
Please wait	本机正在准备连接至网络。	等到消息消失。如果消息停留时间超过 3 分钟，则关闭本机，然后再次打开。
RemID Mismatch	本机和遥控器的遥控器 ID 不相同。	更改本机或遥控器的遥控器 ID（第 139 页）。
Remote Off	由于主机上的遥控器传感器已关闭，无法从遥控器操作本机。	使用前面板上的控件。若要使用遥控器，请将“ADVANCED SETUP”菜单中的“REMOTE SENSOR”设置为“ON”（第 138 页）。
Unable to play	由于一些原因，本机无法播放 USB 装置中存储的歌曲。	请检查歌曲数据。如果无法在其他装置上播放该歌曲，则表示它可能有问题。
	本机因为某个原因而无法播放 PC 中存储的歌曲。	请检查您尝试播放的文件格式是否受本机支持。有关本机支持的格式的信息，请参见“播放存储在媒体服务器（PC/NAS）上的音乐”（第 83 页）。如果本机支持该文件格式，但仍无法播放任何文件，则可能是网络因流量过大而超载。
Update failed.	固件更新失败。	重新更新固件。
USB Overloaded	USB 装置有过载电流通过。	关闭本机，然后重新连接 USB 装置。如果问题仍然存在，请尝试其他 USB 装置。
Version error	固件更新失败。	重新更新固件。

本机将说明本手册所用的技术术语。

音频信息（音频解码格式）

Dolby Atmos

首先在影院中应用，Dolby Atmos 将革命性的维度和深度带入家庭影院体验中。Dolby Atmos 是一种可调整可缩放的基于对象的格式，能够在播放过程中生成能够精确定位并随着聆听着在 3 维空间中改变移动聆听位置时也动态移动的独立声音（或对象）。Dolby Atmos 关键元素是引入了在聆听着上方创建高平面。

Dolby Atmos Stream

Dolby Atmos 内容将通过蓝光光盘、可下载文件和流媒体中的 Dolby Digital Plus 或 Dolby TrueHD 发送至您的启用 Dolby Atmos 的 AV 接收机。Dolby Atmos 流包含描述房间内声音定位的特殊元数据。该对象音频数据经过 Dolby Atmos AV 接收机解码，并且为各种大小和配置的家庭影院音响系统的优化播放进行维度缩放。

Dolby Digital

Dolby Digital 是压缩的数字音频格式，由 Dolby Laboratories, Inc. 开发，支持 5.1 声道音频。此技术用于大部分 DVD 光碟的音频。

Dolby Digital Plus

Dolby Digital Plus 是压缩的数字音频格式，由 Dolby Laboratories, Inc. 开发，支持 7.1 声道音频。Dolby Digital Plus 仍与支持 Dolby Digital 的现有声道音频系统完全兼容。此技术用于 BD（蓝光碟片）的音频。

启用 Dolby 的音箱

一种安装在天花板上的音箱替代品，可以利用 Dolby 音箱技术将听众上方的空间变为发射面，在听众上方的高平面中重新生成音频。启用 Dolby 的音箱提供了独一无二的向前开火驱动器和特殊侧信号处理，可以构建在常见音箱中或者成为独立的音箱模块。最小化影响总体音箱系统脚印，同时在 Dolby Atmos 和 Dolby 播放期间提供沉浸式的聆听体验。

Dolby Surround

Dolby Surround 是下一代环绕声技术，能够混合通过您的环绕声音箱系统播放的 5.1 和 7.1 立体声内容。Dolby Surround 与传统的音箱布局兼容，也与使用 Dolby 音箱技术的天花板音箱或产品且启用 Dolby Atmos 的播放系统兼容。

Dolby TrueHD

Dolby TrueHD 是由 Dolby Laboratories, Inc. 研发的高级无损音频格式，提供工作室级别的高保真家庭影院体验。Dolby TrueHD 可同时传输最多达 96 kHz/24 位音频的八通道（最多 192 kHz/24 位六通道）。此技术用于 BD（蓝光碟片）的音频。

DSD（Direct Stream Digital）

DSD（Direct Stream Digital）技术用于在数字存储媒体（如 SACD（Super Audio CDs））上存储音频信号。这些信号以高频采样率存储（例如 2.8224 MHz 和 5.6448 MHz）。最高的频率响应等于或高于 100 kHz，动态范围 120 dB。此技术提供的音质高于用于 CD 的技术提供的音质。

DTS 96/24

DTS 96/24 是压缩的数字音频格式，支持 5.1 声道音频和 96 kHz/24 比特音频。此格式仍与支持 DTS Digital Surround 的现有声道音频系统完全兼容。此技术用于音乐 DVD 等媒体。

DTS Dialog Control

DTS Dialog Control 允许您增强对话。在嘈杂的环境中有助于让对话更容易分辨。听力受损的人群也能收益。请注意，内容创建者可能在混音中禁用了使用该功能，因此 DTS Dialog Control 可能并不总是可用。请注意，更新您的 AVR 可以将更多的功能添加至 DTS Dialog Control 或提高功能范围。

DTS Digital Surround

DTS Digital Surround 是压缩的数字音频格式，由 DTS, Inc. 开发，支持 5.1 声道音频。此技术用于大部分 DVD 光碟的音频。

DTS-ES

DTS-ES 通过使用 DTS-ES 录制的 5.1 个声道音源总共建立了 6.1 个声道音频。此解码器向原 5.1 个声道声音添加了一个后环绕声音。在 DTS-ES Matrix 6.1 格式中，将在环绕声道中录制后环绕声音，而在 DTS-ES Discrete 6.1 格式中，将录制分散的后环绕声声道。

DTS Express

DTS Express 是压缩的数字音频格式，支持 5.1 声道音频，并允许高于 DTS, Inc. 开发的 DTS Digital Surround 格式的压缩率。此技术是为 Internet 上的音频流服务和 BD（蓝光碟片）的第二音频而开发的。

DTS-HD High Resolution Audio

DTS-HD High Resolution Audio 是压缩的数字音频格式，由 DTS, Inc. 开发，支持 7.1 声道和 96 kHz/24 位的音频。DTS-HD High Resolution Audio 仍与支持 DTS Digital Surround 的现有声道音频系统完全兼容。此技术用于 BD（蓝光碟片）的音频。

DTS-HD Master Audio

DTS-HD Master Audio 是一种高级的无损音频格式，由 DTS, Inc. 开发，用于提供具有演播室那样的高品质的高清家庭影院体验。DTS-HD Master Audio 最多可同时携带 8 个 96 kHz/24 比特音频的声道（最多 6 个 192 kHz/24 比特音频的声道）。此技术用于 BD（蓝光碟片）的音频。

DTS Neo:6

DTS Neo:6 允许通过 2 声道音源进行 6 声道播放。有两种可用模式：针对音乐音源的“Music 模式”和针对电影音源的“Cinema 模式”。此技术提供了环绕声的分散全带宽矩阵声道。

DTS:X

DTS:X 是来自 DTS 的下一代基于对象的多维度声音技术。DTS:X 超脱声道传递流畅的声音传播以创建难以置信的丰富、真实和沉浸式的声场 - 在听众前方、背后、侧边和上方 - 前所未有的精准。DTS:X 提供自动将声音适配到最适合空间的音箱布局的能力，从电视内置音箱到家庭环绕剧院系统再到几十个甚至更多音箱的商业影院一应俱全。将您自己沉浸在 www.dts.com/dtsx 中

FLAC

FLAC 是一种用于无损音频数据压缩的文件格式。FLAC 在压缩率方面要逊色于有损压缩音频，但能提供更高的音质。

MP3

MPEG 所用的一种压缩数字音频格式。此压缩方式利用心理学技术提高压缩率。据说它可以在保持特定水平的音质的情况下，将数据量压缩为约原来的 1/10。

MPEG-4 AAC

MPEG-4 音频标准。由于它可以在保持优于 MP3 的音质的情况下高度压缩数据，因此可用于手机、便携式音频播放机以及 Internet 上的音频流服务。

Neural:X

Neural:X 是来自 DTS 的最新的缩混 / 上混和空间重映射技术。它内置到 DTS:X 中以提供 Neural:X 加密和未加密 (PCM) 数据的上混。在为 AVR 和条状音箱准备的 DTS:X 中, Neural:X 可以生成最多 11.x 声道。

PCM (Pulse Code Modulation)

PCM 是一种信号格式, 在此格式下可对模拟音频信号进行数码化、录制和传输。此技术是所有其他音频格式的基础。此技术作为一种称为“线性 PCM”的无损音频格式用于各种媒体 (包括 CD 和 BD (蓝光碟片)) 的音频。

采样频率 / 量化比特

采样频率和量化比特指示对音频信号进行数码化时的信息的数量。下面的示例中提到的这些值为: “48 kHz/24 比特”。

- 采样频率

采样频率 (每秒对信号采样的次数) 被称为采样率。采样频率越高, 可播放的频率范围就越大。

- 量化比特

量化比特数指示将声音水平转化为数字值时的准确度。量化比特数越大, 声音水平的表达就越准确。

WAV

这是 Windows 的标准音频文件格式, 它定义了记录数字数据 (通过转换音频信号获得) 的方法。默认情况下, 将使用 PCM 方式 (无压缩), 但也可使用其他压缩方式。

WMA (Windows Media Audio)

Microsoft Corporation 开发的压缩数字音频格式之一。此压缩方式利用心理声学技术提高压缩率。据说它可以在保持特定水平的音质的情况下, 将数据量压缩为约原来的 1/20。

音频信息（其他）

双重放大连接（Bi-amp）

双重放大连接对一个音箱使用两个放大器。使用双重放大连接时，本机使用分散的放大器驱动音箱的高音和低音。因此，高音和低音提供的音频信号清晰，没有干扰。

LFE（Low Frequency Effects）0.1 通道

此声道再现低频低音信号，频率范围是 20 Hz 至 120 Hz。将使用 Dolby Digital 或 DTS 将此声道添加到所有波段，以增强低频音频效果。此声道标记为 0.1，这是因为将其限制为仅低频音频。

Lip sync

由于增加视频信号容量导致信号处理变得更复杂，因此视频输出有时滞后于音频输出。Lip sync 是一种用于自动纠正音频和视频输出之间的时间滞差的技术。

HDMI 和视频信息

分量视频信号

使用分量视频信号系统时，视频信号被分隔成表示亮度的 Y 信号，以及表示色度的 Pb 和 Pr 信号。由于每个这些信号都是独立的，使用此系统能更真实地再现色彩。

复合视频信号

利用复合视频信号系统、颜色、亮度和同步数据，可以组合信号并使用一条缆线传输信号。

Deep Color

Deep Color 是 HDMI 规格支持的技术。Deep Color 提高了由 RGB 或 YCbCr 色彩空间定义的界限内的颜色数量。传统色彩系统处理 8 位色彩。Deep Color 处理 10、12 或 16 位色彩。此技术使得 HDTV 和其他显示器从数百万种颜色增加到数十亿种颜色，可消除屏幕上的色带问题，得到更加光滑的色相过渡以及细腻的颜色渐变。

HDCP

HDCP（高带宽数字内容保护）是一种数字副本保护形式，可以在信号传输过程（例如 HDMI）中保护信号。

HDMI

HDMI（High-Definition Multimedia Interface）是在全世界使用的标准接口，用于数字音频 / 视频信号传输。此接口使用一根缆线传输数字音频信号和数字视频信号，不会有任何损失。HDMI 符合 HDCP（High-bandwidth Digital Content Protection），并提供了安全的音频 / 视频接口。有关 HDMI 的更多信息，请访问 HDMI 网站，网址为“<http://www.hdmi.org/>”。

x.v.Color

“x.v.Color”是 HDMI 规格支持的技术。它的色彩空间要比 sRGB 更广，能够用来表达迄今为止无法表达的一些色彩。在保持与 sRGB 标准色域兼容的同时，“x.v.Color”扩展了色彩空间，因此能生成更生动自然的图像。

网络信息

SSID

SSID (Service Set Identifier) 是表示特殊无线 LAN 接入点的名称。

Wi-Fi

Wi-Fi (Wireless Fidelity) 是允许电子装置使用无线电波交换数据或无线接入 Internet 的一种技术。Wi-Fi 提供了通过使用无线连接避免使用网路缆线进行复杂连接的优势。仅当通过 Wi-Fi Alliance 互通性测试的产品才能带有“Wi-Fi Certified”商标。

WPS

WPS (Wi-Fi Protected Setup) 是一种使用 Wi-Fi Alliance 的标准连接, 可轻松建立无线家庭网络。

Yamaha 技术

CINEMA DSP (数字声场处理器)

由于环绕声系统最初是针对电影院设计的, 置身于放置了多台针对音效设计的音箱的剧院中感受此设计的效果最佳。由于家庭的条件 (如房间大小、墙面材料和音箱数量) 可能有很大不同, 所以您听到的声音将不可避免地存在差异。根据实际测量的大量数据, CINEMA DSP (Yamaha 的原创 DSP 技术) 可让您在自己家里实现影院般的视觉和听觉享受。

CINEMA DSP HD³

实际测算的声场数据包含声音图像的高度信息。CINEMA DSP HD³ 功能实现了重新生成声音图像的真实高度, 因此在视听室内生成真实密集的立体声声场。

Compressed Music Enhancer

Compressed Music Enhancer 功能用于补偿压缩音乐格式 (如 MP3) 损失的和声。因此, 此技术改善了整个音响系统的性能。

SILENT CINEMA

Yamaha 开发了一种针对耳机的自然的现场感的声音效果 DSP 算法。并且为每个声音程序设置了针对耳机的参数, 因此可以通过耳机欣赏所有声音程序的精确再现。

SURROUND:AI

DSP 中包含的人工智能 (AI) 分析场景, 重点关注“语音”、“背景音乐”、“环境声”、“声音效果”等声音元素, 并且实时优化环绕声效果。传统单一声场音效之外的一种表现力提高了真实感。

Virtual CINEMA DSP

Virtual CINEMA DSP 允许系统使用前左和前右音箱真实再现环绕声音箱的声场。即使未连接环绕声音箱, 本机仍可在视听室中形成一个现场感声场。

Virtual CINEMA FRONT

Virtual CINEMA FRONT 允许系统使用前置音箱真实再现环绕声音箱的声场。即使环绕声音箱放置在前方, 本机仍可在视听室中形成一个现场感声场。

Virtual Presence Speaker (VPS)

Virtual Presence Speaker 允许系统虚拟生成 3D 声场高度, 而无需现场感音箱。即使未连接现场感音箱, 本机仍可在视听室中形成一个 3D 声场。

Virtual Surround Back Speaker (VSBS)

后虚拟环绕声音箱允许系统再现后置环绕声音箱的声场。即使未连接后置环绕声, 本机将深远的感觉添加至 CINEMA DSP 的真实声场。

受支持的装置和文件格式

本节说明了本机支持的设备和文件格式。

受支持的装置

有关每个设备技术参数的信息，请参阅相应的说明手册。

Bluetooth 装置

- 本机支持那些支持 A2DP 或 AVRCP 的 Bluetooth 装置。
- 本机未检测到 Bluetooth 或者某些功能不兼容，取决于型号和软件版本。

USB 装置

- 本机兼容使用 FAT16 或 FAT32 格式的 USB 存储装置。
不要连接其他类型的 USB 装置。
- 无法使用带加密功能的 USB 装置。
- 根据 USB 存储装置的型号或制造商的不同，有些功能也许不兼容。

AirPlay

AirPlay 可与安装有 iOS 4.3.3 或更高版本系统的 iPhone、iPad 和 iPod touch，安装有 OS X Mountain Lion 或更高版本系统的 Mac 和安装有 iTunes 10.2.2 或更高版本的 PC 一起工作。

Made for.

iPhone 7 Plus, iPhone 7, iPhone SE, iPhone 6s Plus, iPhone 6s, iPhone 6 Plus, iPhone 6, iPhone 5s, iPhone 5c, iPhone 5, iPhone 4s

iPad Pro (10.5"), iPad Pro (12.9") 2nd Generation, iPad Pro (12.9") 1st Generation, iPad Pro (9.7"), iPad mini 4, iPad Air 2, iPad mini 3, iPad Air, iPad mini 2, iPad mini, iPad (5th generation), iPad (4th generation), iPad (3rd generation), iPad 2

iPod touch (6th generation), iPod touch (5th generation)

(截至 2018 年 2 月)

文件格式

有关每个文件技术参数的信息，请参阅您录音设备的说明手册或文件帮助。

USB/PC (NAS)

文件	取样频率 (kHz)	量子化比特率 (比特)	比特率	通道数量	无缝播放
WAV *	32/44.1/48/88.2/96/ 176.4/192/352.8/384	16/24/32	—	2	✓
MP3	32/44.1/48	—	8 至 320	2	—
WMA	32/44.1/48	—	8 至 320	2	—
MPEG-4 AAC	32/44.1/48	—	8 至 320	2	—
FLAC	32/44.1/48/88.2/96/ 176.4/192/352.8/384	16/24	—	2	✓
ALAC	32/44.1/48/88.2/96	16/24	—	2	✓
AIFF	32/44.1/48/88.2/96/ 176.4/192/352.8/384	16/24/32	—	2	✓
DSD	2.8 MHz/5.6 MHz/ 11.2 MHz	1	—	2	—

* 仅限线性 PCM 格式。不能播放 32 位浮点文件。



- 若要播放存储在 PC 或 NAS 上 FLAC 文件，则需要您的电脑上安装支持 FLAC 文件共享的服务器软件或使用支持 FLAC 文件的 NAS。
- 数字版权管理 (DRM) 内容无法播放。
- 如果取样频率为 352.8 kHz，播放时的取样频率降为 176.4 kHz；如果取样频率为 384 kHz，播放时的取样频率降为 192 kHz。

视频信号流

从本机的视频装置输入的视频信号将输出到电视，如下所示。

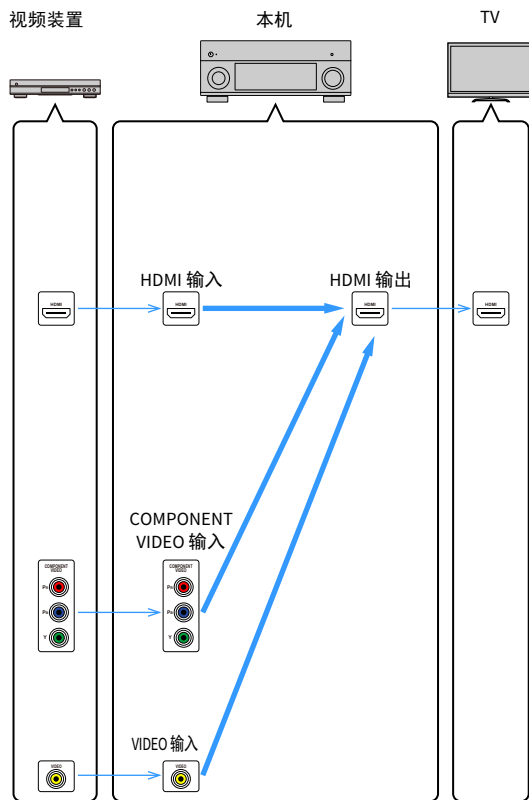

视频转换表



- 您可在“设定”菜单的“视频模式”（第 124 页）中选择适用于 HDMI 输出视频处理的分辨率和高宽比。
- 本机无法交替地转换 480 线视频信号和 576 线视频信号。

		HDMI 输出						
		分辨率	480i/576i	480p/576p	720p	1080i	1080p	4K
HDMI 输入	480i/576i	→	→ (*)	→ (*)	→ (*)	→ (*)	→ (*)	→ (*)
	480p/576p		→	→ (*)	→ (*)	→ (*)	→ (*)	→ (*)
	720p			→	→ (*)	→ (*)	→ (*)	→ (*)
	1080i			→ (*)	→	→ (*)	→ (*)	→ (*)
	1080p/50, 60 Hz				→ (*)	→ (*)	→	→
	1080p/24 Hz						→	→
	4K							→
COMPONENT VIDEO 输入	480i/576i	→	→ (*)	→ (*)	→ (*)	→ (*)	→ (*)	→ (*)
	480p/576p		→	→ (*)	→ (*)	→ (*)	→ (*)	→ (*)
	720p			→	→ (*)	→ (*)	→ (*)	→ (*)
	1080i			→ (*)	→	→ (*)	→ (*)	→ (*)
VIDEO 输入	480i/576i	→	→ (*)	→ (*)	→ (*)	→ (*)	→ (*)	→ (*)

→ : 可用

* 如果“HDMI ZONE OUT 分配”设为“Zone2”，仅可从 1080p 转换到 4K。所有其他分辨率全部跳过。

多区输出

可输出到 Zone2 的音频信号因您将 Zone 2 中的装置连接到本机的输出插孔的方式而异。

输入 \ Zone2 输出	使用本机的内部放大器 (第 30 页)	使用外部放大器 (第 93 页)	
	EXTRA SP 插孔	ZONE OUT 插孔	HDMI OUT 3 (ZONE OUT) 插孔
数字音频 (HDMI)	→ (*1)	→ (*1)	→ (*2)
数字音频 (同轴 / 光纤)	→ (*3)	→ (*3)	
模拟音频 (AUDIO)	→	→	
USB (*4)	→	→	
网络源 (*4)	→	→	
TUNER	→	→	

→ : 可用

*1 在 2 声道 PCM 信号输入 (选择了主区中选定的输入源时的立体声输出 [混合成 2 声道]) 时可用

*2 在 2 声道 PCM 信号输入 (选择了主区中选定的输入源时的立体声输出 [混合成 2 声道]) 时可用

*3 输入了 2 通道 PCM 信号时可用

*4 若要播放 Zone2 中的 DSD 音频, 请将“Main Zone Sync”选定为 Zone2 输入, 或者使用聚会模式 (第 97 页)。

关于 HDMI 的信息

本节说明了 HDMI 有关的功能及其信号能力。

HDMI 控制

利用 HDMI 控制, 可以通过 HDMI 操作外部装置。如果用 HDMI 线缆将支持 HDMI 控制的电视连接至本机, 则可以使用电视遥控器操作控制本机 (如电源和音量)。还可以控制用 HDMI 线缆连接至本机的外接设备 (如与 HDMI 控制兼容的 BD/DVD 播放机)。

可通过电视遥控器进行的操作

- 待机
- 音量控制 (包括静音)
- 当电视输入切换至其内置调谐器时, 切换到来自电视的输入音频
- 切换到来自所选播放装置的输入视频 / 音频
- 在音频输出装置 (本机或电视扬声器) 之间切换 (示例)

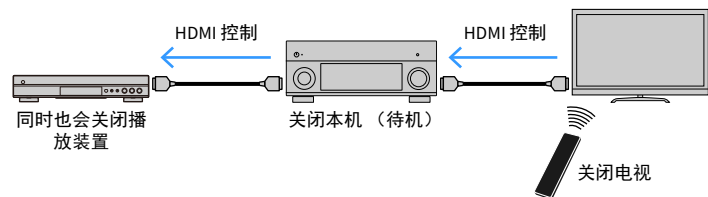

可通过本机的遥控器进行的操作

- 结合场景选择在播放装置上开始播放并打开电视
- 切换电视输入以显示“设定”菜单 (按 SETUP 时)
- 控制在电视屏幕上显示视频的外接设备 (播放和菜单操作)
- 当您选择在“设定”菜单中的“电视音频输入”中设置的电视音频输入时, 操控电视。
- 当为颜色键设置“电视控制”时, 使用遥控器的颜色 (红色 / 绿色 / 黄色 / 蓝色) 键操控电视。

(示例)

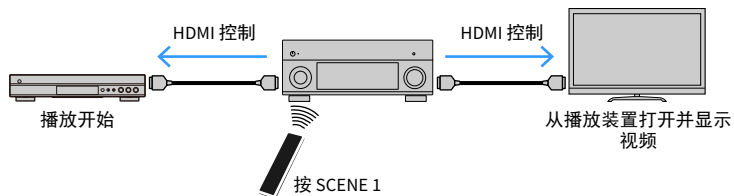

!
HDMI 控制可能未正常工作。

若要使用 HDMI 控制，您需要在连接电视和播放装置后执行以下 HDMI 控制链接设置。

有关电视的设置和操作的详情，请参见电视使用说明书。

!
每当您向系统中添加新的与 HDMI 控制兼容的装置时，都需要进行此设置。

1 打开本机、电视和播放装置。

2 配置本机的设置。

1 切换电视输入以显示来自本机的视频。

2 按 **SETUP**。

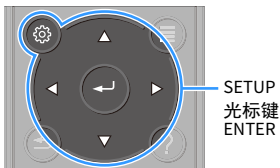

3 使用光标键选择“视频 /HDMI”。

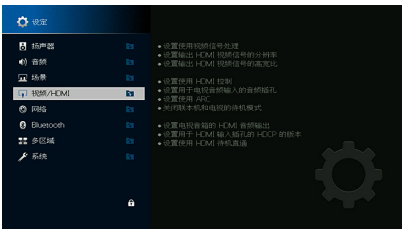

4 使用光标键选择“HDMI 控制”，然后按 **ENTER**。

5 使用光标键选择“开启”。

6 按 **SETUP**。

3 在电视和播放装置（如与 HDMI 控制兼容的 BD/DVD 播放机）上启用 HDMI 控制。

4 关闭电视的主电源，然后关闭本机和播放装置。

5 打开本机和播放装置，然后打开电视。

6 切换电视输入以显示来自本机的视频。

7 检查以下内容。

在本机上：已选择播放装置所连接的输入。如果未选择，请手动选择输入源。

在电视上：显示来自播放装置的视频。

8 使用电视遥控器关闭电视或调节电视音量来检查本机与电视的同步是否正确。

- !**
- 如果 HDMI 控制无法正常工作，请尝试在步骤 3 中拔下电视插头，然后在步骤 4 中重新插入。这样做也许能解决问题。此外，如果连接的装置数量超出限制，也可能造成 HDMI 控制无法正常工作。在这种情况下，请在未使用的装置上禁用 HDMI 控制。
 - 如果本机不与电视的电源操作同步，请检查电视上音频输出设置的优先级。
 - 我们建议使用同一制造商的电视和播放装置，以便 HDMI 控制更有效地工作。
 - 我们无法确保所有兼容 HDMI 控制的装置的运行。

音频返回声道（ARC）

ARC 允许您使用可以将视频信号传输到电视的 HDMI 缆线将电视视频输入至本机。

设置 HDMI 控制后检查以下项目。

1 使用电视遥控器选择电视节目。

2 确保本机的输入源将自动切换至“AUDIO 1”，且本机上将播放电视音频。

如果您无法听到电视音频，请检查以下内容：

- “设定”菜单中的“ARC”（第 125 页）设置为“开启”。
- HDMI 缆线连接至电视机上兼容 ARC 的 HDMI 插孔（标记了“ARC”的 HDMI）。

电视的某些 HDMI 插孔与 ARC 不兼容。有关详情，请参阅电视说明手册。



- 如果在使用 ARC 时发生音频中断，请将“设定”菜单中的“ARC”（第 125 页）设置为“关闭”，然后使用音频缆线（数字光纤或立体声针口缆线）将电视音频输入本机中（第 33 页）。
- 使用 ARC 时，使用支持 ARC 的 HDMI 缆线连接电视。



出厂时已将“AUDIO 1”设置为电视音频输入。如果已将任何外部装置连接至 AUDIO 1 插孔，请使用“设定”菜单中的“电视音频输入”（第 124 页）更改电视音频输入分配。若要使用 SCENE 功能（第 60 页），则还需更改 SCENE 7 的输入分配。（仅当 SCENE 7 被用作默认功能（观看电视）时才要更改设置。）

HDMI 信号兼容

- 当播放 CPPM 拷贝保护的 DVD 音频时，根据 DVD 播放机类型的不同，视频 / 音频信号也许不能输出。
- 本机与非 HDCP 兼容的 HDMI 或 DVI 装置不兼容。有关详情，请参见每台装置的使用说明书。
- 若要在本机上解码音频比特流信号，应当设置输入源装置，以便该装置直接输出比特流音频信号（而不是在该播放装置上解码比特流信号）。有关详情，请参见该播放装置的使用说明书。



经 Dolby Laboratories 授权生产。Dolby、Dolby Atmos、Dolby Surround、Dolby Vision 和双 D 符号是 Dolby Laboratories 的商标。



有关 DTS 专利，请参阅 <http://patents.dts.com>。在 DTS, Inc. 授权许可下生产，DTS、符号、DTS 与符号的组合，DTS:X 和 DTS:X 徽标是 DTS, Inc. 在美国和 / 或其他国家地区的注册商标或商标。© DTS, Inc. 保留所有权利。



产品带有 Apple 标志表示该配件是专为与标志中确定的技术配合使用而设计的，并且已经得到开发者认证满足 Apple 性能标准。

Apple、iPad、iPad Air、iPad Pro、iPhone 和 iTunes 是 Apple Inc. 在美国和其他国家注册的商标。

商标“iPhone”在日本使用获得 Aiphone K.K. 的许可。

App Store 是 Apple Inc 的服务标记。



Bluetooth® 文字标记和徽标是 Bluetooth SIG, Inc. 所有并注册的商标，Yamaha Corporation 的所有此列标记的使用均已获得授权。



(澳大利亚型号)
本机支持 DAB/DAB+ 调谐。



HDMI 术语、HDMI 徽标和 High-Definition Multimedia Interface 是 HDMI Licensing LLC 在美国和其他国家 / 地区的商标或注册商标。

x.v.Color™

“x.v.Color”是 Sony Corporation 的商标。

Windows™

Windows 是 Microsoft Corporation 在美国和其他国家 / 地区的注册商标。

Internet Explorer、Windows Media Audio 和 Windows Media Player 是 Microsoft Corporation 在美国和 / 或其他国家 / 地区的商标或注册商标。

Android™

Android 是 Google Inc. 的商标。

Blu-ray 是 Blu-ray Disc Association 的商标。



Wi-Fi CERTIFIED™ 徽标和 Wi-Fi 保护设置是 Wi-Fi Alliance® 的认证标志。Wi-Fi、Wi-Fi CERTIFIED、Wi-Fi Protected Setup 和 WPA2 是 Wi-Fi Alliance® 的注册商标或商标。



“MusicCast”是 Yamaha Corporation 的注册商标。



Yamaha 环保标志表示产品具有高环保性能。



“SILENT CINEMA”是 Yamaha Corporation 的商标。

Google Noto 字体

本产品使用以下字体。

Copyright © June 2015, Google

(<https://www.google.com/get/noto/#sans-lgc>)，以及保留字体名称 Noto Sans (版本 1.004)。

Copyright © June 2015, Google

(<https://www.google.com/get/noto/help/cjk/>)，以及保留字体名称 Noto Sans CJK (版本 1.004)。

该字体软件获得 SIL 开源字体授权，版本为 Version1.1。

该许可授权可通过以下链接查询：<http://scripts.sil.org/OFL>

有关 GPL 的解释

本产品在某些部分中使用 GPL/LGPL 开源软件。您只有获取、复制、修改和重新分发本开源软件的权利。有关 GPL/LGPL 开源软件的详情，以及如何获取它和 GPL/LGPL 授权许可的信息，请访问 Yamaha Corporation 网站

(<https://download.yamaha.com/sourcecodes/musiccast/>)。

许可证

欲知关于本产品中第三方软件许可证的详细信息，请参阅以下链接内容。

[http://\(本产品的IP地址*\)/licenses.html](http://(本产品的IP地址*)/licenses.html)

* 本产品的 IP 地址可通过 MusicCast CONTROLLER 查看。

输入插孔

- 模拟音频
 - 音频 x9 (AV 1-4、AUDIO 1-3、PHONO、AUX)
- 数字音频
 - Optical x3 (AV 3, AUDIO 1-2)
(受支持取样频率: 32 kHz 至 96 kHz)
 - Coaxial x3 (AV 1-2, AUDIO 3)
(受支持取样频率: 32 kHz 至 192 kHz)
- 视频
 - 复合端子 x4 (AV 1-4)
 - 分量 x2 (AV 1-2)
- HDMI 输入
 - HDMI x7 (AV 1-7)
- 其他
 - USB x1 (USB2.0)
 - NETWORK x1 (100Base-TX/10Base-T)

输出插孔

- 模拟音频
 - 音箱输出 x9 (7 ch) (FRONT L/R、CENTER、SURROUND L/R、SURROUND BACK L/R、EXTRA SP 1 L/R*1、EXTRA SP 2 L/R*2)
 - *1 注: 可以分配
[F.PRESENCE、ZONE2、BI-AMP]
 - *2 注: 可以分配
[SURROUND BACK、ZONE2]
 - 前级输出 x7
(FRONT L/R、CENTER、SURROUND L/R、SURROUND BACK L/R)
 - 低音炮输出 x2 (SUBWOOFER 1-2, 单声道)
 - ZONE OUT x1 (ZONE 2)
 - 耳机 x1
- HDMI 输出
 - HDMI OUT x3 (HDMI OUT 1-3*)

* HDMI OUT 3 是 zone out 专用插孔。

其他插孔

- YPAO MIC x1
- REMOTE IN x1
- REMOTE OUT x1
- TRIGGER OUT x2
- RS-232C x1

HDMI

- HDMI 功能
 - 4K UltraHD 视频 (包括 4K/60,50Hz 10/12bit)
 - 3D 视频
 - ARC (Audio Return Channel)
 - HDMI 控制 (CEC)
 - Auto Lip Sync
 - 21:9 纵横比
 - Deep Color
 - x.v.Color
 - BT.2020 比色
 - HDR (高动态范围)
 - HD 音频播放
 - HDMI 待机模式中可选 HDMI 输入
 - HDMI 区域输出
- 视频格式 (中继模式)
 - VGA
 - 480i/60 Hz
 - 576i/50 Hz
 - 480p/60 Hz
 - 576p/50 Hz
 - 720p/60 Hz、50 Hz
 - 1080i/60 Hz、50 Hz
 - 1080p/60 Hz、50 Hz、30 Hz、25 Hz、24 Hz
 - 4K/60 Hz、50Hz、30 Hz、25 Hz、24 Hz

- 受支持的音频格式
 - Dolby Atmos
 - DTS:X
 - Dolby TrueHD
 - Dolby Digital Plus
 - Dolby Digital
 - DTS-HD Master Audio
 - DTS-HD High Resolution
 - DTS Express
 - DTS
 - DSD 2.8 MHz 2 声道 至 6 声道
 - PCM 2 声道 至 8 声道 (最大 192 kHz/24 比特)
- 内容保护: HDCP 兼容
(HDMI [AV 1-7]): HDCP 2.2 兼容)

TUNER

- 模拟调谐器
 - [澳大利亚型号]
DAB/FM x1 (TUNER)
 - [其他型号]
FM/AM x1 (TUNER)

USB

- Mass Storage Class USB 内存的功能
- 当前电源容量: 1 A

Bluetooth

- 链接功能
 - 至 AVR 的源设备 (例如智能手机 / 平板电脑)
- 至 AVR 的源设备 (例如智能手机 / 平板电脑)
- 从链接设备进行播放 / 停止操作的能力
- Bluetooth 版本 Ver.4.2
- 支持的配置文件
 - 链接功能 A2DP、AVRCP
- 支持的解码器
 - 链接功能 SBC, AAC
- 无线输出 Bluetooth Class 2
- 最大传输距离 10 m

MusicCast

- 使用 MusicCast 应用程序 (iOS, Android) 控制
- MusicCast Link Client 主区、Zone2
- MusicCast Link Master (输入源) NET/USB/Bluetooth、Analog External Input、Digital External Input、Zone2
- 网络连接性 扩展模式, 连接

网络

- PC 客户端功能
- 支持 AirPlay
- Internet 电台
- Wi-Fi 功能
 - 能够通过 PIN 方式和“Push-Button”方式使用 WPS
 - 通过无线连接和 USB 连接与 iOS 装置共享的能力
 - 能够配合移动装置使用“直接连接”
 - 可用的安全方式: WEP、WPA2-PSK (AES)、混合模式
 - 频道频率带宽: 2.4/5 GHz
 - 无线 LAN 标准: IEEE 802.11 a/b/g/n/ac*
 - * 仅限 20 MHz 通道带宽

兼容解码格式

- 解码格式
 - Dolby Atmos
 - Dolby TrueHD、Dolby Digital Plus
 - Dolby Digital
 - DTS:X
 - DTS-HD Master Audio、DTS-HD High Resolution Audio、DTS Express
 - DTS 96/24、DTS-ES Matrix 6.1、DTS-ES Discrete 6.1
 - DTS Digital Surround
- 后解码格式
 - Dolby Surround
 - Neural:X
 - DTS Neo:6 Music、DTS Neo:6 Cinema

音频部分

- 额定输出功率 (2 声道驱动)
 - (20 Hz 至 20 kHz, 0.06% THD, 6 Ω)
 - 前左 / 右 120 W+120 W
 - 中央 120 W
 - 左 / 右环绕声 120 W+120 W
 - 左 / 右后环绕声 120 W+120 W
 - (20 Hz 至 20 kHz, 0.06% THD, 8 Ω)
 - 前左 / 右 110 W+110 W
 - 中央 110 W
 - 左 / 右环绕声 110 W+110 W
 - 左 / 右后环绕声 110 W+110 W
 - (1 kHz, 0.9% THD, 8 Ω)
 - 前左 / 右 120 W+120 W
 - 中央 120 W
 - 左 / 右环绕声 120 W+120 W
 - 左 / 右后环绕声 120 W+120 W
- 额定输出功率 (1 声道驱动)
 - (1 kHz, 0.9% THD, 6 Ω)
 - 前左 / 右 140 W/ch
 - 中央 140 W/ch
 - 左 / 右环绕声 140 W/ch
 - 左 / 右后环绕声 140 W/ch
 - (1 kHz, 0.9% THD, 8 Ω)
 - 前左 / 右 135 W/ch
 - 中央 135 W/ch
 - 左 / 右环绕声 135 W/ch
 - 左 / 右后环绕声 135 W/ch
- 最大有效输出功率 (1 声道驱动)
 - (1 kHz, 10% THD, 6 Ω)
 - 前左 / 右 170 W/ch
 - 中央 170 W/ch
 - 左 / 右环绕声 170 W/ch
 - 左 / 右后环绕声 170 W/ch
 - (1 kHz, 10% THD, 8 Ω)
 - 前左 / 右 165 W/ch
 - 中央 165 W/ch
 - 左 / 右环绕声 165 W/ch
 - 左 / 右后环绕声 165 W/ch
- 动态功率 (IHF)
 - 前左 / 右 (8/6/4/2 Ω) 135/165/210/280 W
- 阻尼系数
 - 前左 / 右, 1 kHz, 8 Ω 150 或以上
- 输入灵敏度 / 输入阻抗
 - PHONO (1 kHz, 100 W/8 Ω) 3.5 mV/47 kΩ
 - AUDIO 2 等 (1 kHz, 100 W/8 Ω) 200 mV/47 kΩ
- 最大输入电压
 - PHONO (1 kHz, 0.5% THD) 45 mV 或以上
 - AUDIO 2 等 (1 kHz, 0.5% THD) 2.4 V 或以上
- 输出水平 / 输出阻抗
 - PRE OUT
 - SUBWOOFER (50 Hz) 1.0 V/470 Ω
 - 除外 SUBWOOFER (1 kHz) 1.0 V/470 Ω
 - ZONE OUT 1.0 V/470 Ω
- 最大输出音量
 - PRE OUT/ZONE OUT 2.0 V 或以上
- 耳机阻抗 16 Ω 或以上
- 频率响应
 - AUDIO 2 等 (10 Hz 至 100 kHz) +0/-3 dB
- RIAA 均衡偏差
 - PHONO (20 Hz 至 20 kHz) 0±0.5 dB
- 总谐波失真
 - PHONO 至 PreOut (1 kHz, 1 V) 0.04% 或以下
 - AUDIO 2 等至音箱输出 (20 Hz 至 20 kHz, 55 W/8 Ω) 0.04% 或以下
- 信噪比 (IHF-A 网络)
 - (Pure Direct, 输入短路 1 Ω, 音箱输出)
 - PHONO 95 dB 或以上
 - AUDIO 2 等 110 dB 或以上
- 残余噪音 (IHF-A 网络)
 - 音箱输出 150 μV 或以下

- 声道分隔
(输入短路 1 Ω, 1 kHz/10 kHz)
PHONO 75 dB/60 dB 或以上
AUDIO 2 等 75 dB/60 dB 或以上
- 音量控制
主区 MUTE, -80 dB 至 +16.5 dB (0.5 dB 步长)
Zone2 MUTE, -80 dB 至 +16.5 dB (0.5 dB 步长)
- 音调控制特性
主区
低音增强 / 截取 ±6.0 dB/50 Hz (0.5 dB 步长)
低音转折 350 Hz
Treble 增强 / 截取 ±6.0 dB/20 kHz (0.5 dB 步长)
高音转折 3.5 kHz
Zone2
低音增强 / 截取 ±6.0 dB/50 Hz (0.5 dB 步长)
低音转折 350 Hz
Treble 增强 / 截取 ±6.0 dB/20 kHz (0.5 dB 步长)
高音转折 3.5 kHz
- 筛选特性
(fc=40/60/80/90/100/110/120/160/200 Hz)
H.P.F. (前、中央、环绕声、后环绕声: 小) 12 dB/oct.
L.P.F. (低音炮) 24 dB/oct.

视频部分

- 视频信号类型 NTSC/PAL/SECAM
- 视频信号水平
复合 1 Vp-p/75 Ω
分量
Y 1 Vp-p/75 Ω
Pb/Pr 0.7 Vp-p/75 W
- 视频最大输入强度 1.5 Vp-p 或以上

FM 部分

- 调谐范围
[加拿大型号] 87.5 MHz 到 107.9 MHz
[其他型号] 87.50 MHz 至 108.00 MHz
- 50 dB 静噪灵敏灵敏度 (IHF, 1 kHz, 100% MOD.)
单声道 3 μV (20.8 dBf)
- 信噪比 (IHF)
单声道 / 立体声 69 dB/68 dB
- 谐波失真 (IHF, 1 kHz)
单声道 / 立体声 0.5%/0.6%
- 天线输入 75 Ω 非平衡

AM 部分 (仅限加拿大和中国型号)

- 调谐范围
[加拿大型号] 530 kHz 到 1710 kHz
[中国型号] 531 kHz 到 1611 kHz

DAB 部分 (仅限澳大利亚型号)

- 调谐范围 174 MHz 至 240 MHz (Band III)
- 支持音频格式 MPEG 1 Layer II/MPEG-4 HE-AAC v2
- 天线 75 Ω 非平衡

一般

- 电源
[加拿大型号] AC 120 V, 60 Hz
[台湾型号] AC 110 至 120 V, 50/60 Hz
[中国型号] AC 220 V, 50 Hz
[澳大利亚型号] AC 240 V, 50 Hz
- 功耗
[加拿大型号] 450 W
[其他型号] 420 W
- 待机功耗
HDMI 控制关, 待机通过关, 网络待机关 0.1 W
HDMI 控制开, 待机通过开 (无信号)
网络待机关 1.4 W
HDMI 控制关, 待机通过关, 网络待机关, Bluetooth 待机关
有线 1.4 W
无线 (Wi-Fi) 1.7 W
HDMI 控制关, 待机通过关,
网络待机开 (有线), Bluetooth 待机开 1.5 W
HDMI 控制开启、待机直通开启、网络待机开启 (Wi-Fi)、
Bluetooth 待机开启 2.5 W
- 尺度 (宽 x 高 x 深) 435 x 182 x 439 mm
* 包括支柱和突起
- 参考尺寸 (W x H x D) (带有垂直无线天线)
..... 435 x 259 x 439 mm
- 重量 14.9 kg

* 本手册的内容适用于截止发布日期的最新的技术参数。若要获得最新的手册, 请访问 Yamaha 网站下载手册文件。

雅马哈乐器音响（中国）投资有限公司

上海市静安区新闸路 1818 号云和大厦 2 楼

客户服务热线：400-051-7700

公司网址：<http://www.yamaha.com.cn>

制造商：雅马哈株式会社

制造商地址：日本静冈县滨松市中区中泽町 10-1

进口商：雅马哈乐器音响（中国）投资有限公司

进口商地址：上海市静安区新闸路 1818 号云和大厦 2 楼

原产地：马来西亚

为便于您理解使用说明书的内容，本公司已经依据国家的相关标准尽可能的将其中的英文表述部分翻译成中文。但是，由于专业性、通用性及特殊性，仍有部分内容仅以原文形式予以记载。

Yamaha Global Site
<https://www.yamaha.com/>

Yamaha Downloads
<https://download.yamaha.com/>

Manual Development Group
© 2018 Yamaha Corporation

2018 年 7 月 发行 AM-B0

AV17-0220